

FOR CAR USE ONLY/NUR FÜR AUTOMOBIL GEBRAUCH/POUR APPLICATION AUTOMOBILE UNIQUEMENT/  
PARA USO EN AUTOMÓVILES/SOLO PER L'UTILIZZO IN AUTOMOBILE/ENDAST FÖR BILBRUK/ALLEEN VOOR  
GEBRUIK IN DE AUTO/ТОЛЬКО ДЛЯ ИСПОЛЬЗОВАНИЯ В АВТОМОБИЛЯХ/DO UŻYCIA TYLKO W  
SAMOCHODZIE



## MOBILE MEDIA STATION IVE-W585BT

QUICK REFERENCE GUIDE  
Kurzanleitung  
GUIDE DE RÉFÉRENCE RAPIDE  
GUÍA DE REFERENCIA RÁPIDA  
GUIDA RAPIDA  
SNABBGUIDE  
SNELSTARTGIDS  
КРАТКОЕ СПРАВОЧНОЕ РУКОВОДСТВО  
SKRÓCONA INSTRUKCJA DLA UŻYTKOWNIKA



Alpine Tunelt App

EN

DE

FR

ES

IT

SE

NL

RU

PL



# Contents

WARNING .....	2
CAUTION .....	2
Getting Started .....	3
Radio Operation .....	5
MP3/WMA/AAC Operation .....	5
DVD Operation .....	6
iPod/iPhone Operation (Optional) .....	7
USB Memory Operation (Optional) .....	8
Hands-Free Phone Control .....	9
Installation .....	10
Connections .....	12
Specifications .....	14

## IMPORTANT

Please record the serial number of your unit in the space provided below and keep it as a permanent record.

SERIAL NUMBER: \_\_\_\_\_

ISO SERIAL NUMBER: AL \_\_\_\_\_

INSTALLATION DATE: \_\_\_\_\_

INSTALLATION TECHNICIAN: \_\_\_\_\_

PLACE OF PURCHASE: \_\_\_\_\_

For details on all functions, refer to the Owner's Manual stored in the supplied CD-ROM. (As it is data CD, the CD cannot be used for playing back music and images on the player.) If required, an ALPINE dealer will readily provide you with a print out of the Owner's Manual contained in the CD-ROM.

## WARNING



### WARNING

This symbol means important instructions. Failure to heed them can result in serious injury or death.

#### **DO NOT OPERATE ANY FUNCTION THAT TAKES YOUR ATTENTION AWAY FROM SAFELY DRIVING YOUR VEHICLE.**

Any function that requires your prolonged attention should only be performed after coming to a complete stop. Always stop the vehicle in a safe location before performing these functions.

Failure to do so may result in an accident.

#### **KEEP SMALL OBJECTS SUCH AS SCREWS OUT OF THE REACH OF CHILDREN.**

Swallowing them may result in serious injury. If swallowed, consult a physician immediately.

#### **KEEP THE VOLUME AT A LEVEL WHERE YOU CAN STILL HEAR OUTSIDE NOISES WHILE DRIVING.**

Excessive volume levels that obscure sounds such as emergency vehicle sirens or road warning signals (train crossings, etc.) can be dangerous and may result in an accident. LISTENING AT LOUD VOLUME LEVELS IN A CAR MAY ALSO CAUSE HEARING DAMAGE.

#### **DO NOT DISASSEMBLE OR ALTER.**

Doing so may result in an accident, fire or electric shock.

#### **USE ONLY IN CARS WITH A 12 VOLT NEGATIVE GROUND.**

(Check with your dealer if you are not sure.) Failure to do so may result in fire, etc.

#### **USE THE CORRECT AMPERE RATING WHEN REPLACING FUSES.**

Failure to do so may result in fire or electric shock.

#### **DO NOT BLOCK VENTS OR RADIATOR PANELS.**

Doing so may cause heat to build up inside and may result in fire.

#### **USE THIS PRODUCT FOR MOBILE 12V APPLICATIONS.**

Use for other than its designed application may result in fire, electric shock or other injury.

#### **DO NOT PLACE HANDS, FINGERS OR FOREIGN OBJECTS IN INSERTION SLOTS OR GAPS.**

Doing so may result in personal injury or damage to the product.

#### **MAKE THE CORRECT CONNECTIONS.**

Failure to make the proper connections may result in fire or product damage.

#### **BEFORE WIRING, DISCONNECT THE CABLE FROM THE NEGATIVE BATTERY TERMINAL.**

Failure to do so may result in electric shock or injury due to electrical shorts.

#### **DO NOT SPLICE INTO ELECTRICAL CABLES.**

Never cut away cable insulation to supply power to other equipment. Doing so will exceed the current carrying capacity of the wire and result in fire or electric shock.

#### **DO NOT DAMAGE PIPE OR WIRING WHEN DRILLING HOLES.**

When drilling holes in the chassis for installation, take precautions so as not to contact, damage or obstruct pipes, fuel lines, tanks or electrical wiring. Failure to take such precautions may result in fire.

#### **DO NOT USE BOLTS OR NUTS IN THE BRAKE OR STEERING SYSTEMS TO MAKE GROUND CONNECTIONS.**

Bolts or nuts used for the brake or steering systems (or any other safety-related system), or tanks should NEVER be used for installations or ground connections. Using such parts could disable control of the vehicle and cause fire, etc.

#### **DO NOT INSTALL IN LOCATIONS WHICH MIGHT HINDER VEHICLE OPERATION, SUCH AS THE STEERING WHEEL OR GEARSHIFT.**

Doing so may obstruct forward vision or hamper movement etc., and results in serious accident.



### CAUTION

This symbol means important instructions. Failure to heed them can result in injury or material property damage.

#### **HALT USE IMMEDIATELY IF A PROBLEM APPEARS.**

Failure to do so may cause personal injury or damage to the product. Return it to your authorized Alpine dealer or the nearest Alpine Service Center for repairing.

#### **HAVE THE WIRING AND INSTALLATION DONE BY EXPERTS.**

The wiring and installation of this unit requires special technical skill and experience. To ensure safety, always contact the dealer where you purchased this product to have the work done.

#### **USE SPECIFIED ACCESSORY PARTS AND INSTALL THEM SECURELY.**

Be sure to use only the specified accessory parts. Use of other than designated parts may damage this unit internally, or may not securely install the unit in place. This may cause parts to become loose resulting in hazards or product failure.

#### **ARRANGE THE WIRING SO IT IS NOT CRIMPED OR PINCHED BY A SHARP METAL EDGE.**

Route the cables and wiring away from moving parts (like the seat rails) or sharp or pointed edges. This will prevent crimping and damage to the wiring. If wiring passes through a hole in metal, use a rubber grommet to prevent the wire's insulation from being cut by the metal edge of the hole.

#### **DO NOT INSTALL IN LOCATIONS WITH HIGH MOISTURE OR DUST.**



Avoid installing the unit in locations with high incidence of moisture or dust. Moisture or dust that penetrates into this unit may result in product failure.

## Getting Started

### Touch operation

You can operate the system by using the touch panel on the screen.

#### ■ Common onscreen buttons

-  : Returns to the previous screen. Depending on the function, this button may cancel the operations performed on the screen.
-  : Closes the window.

### Location of Controls

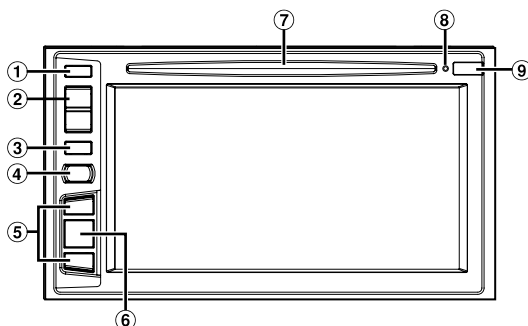

- ① **▲ (Eject) button**  
Ejects a disc.
- ② **^/v (UP/DOWN) button**  
Press to adjust the volume.
- ③ **MUTE/⏻ button**  
Press to activate /deactivate the mute mode.  
Press and hold for at least 3 seconds to turn the power off.
- ④ **📞 (Phone)/VOICE CTRL. button**  
Recalls the Telephone Menu screen.  
When a voice dial compatible hands-free phone is connected, press and hold for at least 3 seconds to switch to the Voice Dial screen.
- ⑤ **▶▶/◀◀ button**  
This action varies according to the Audio/Visual source.  
(Track Up/Down, Fast reverse/Fast forward, etc.)
- ⑥ **SOURCE/SOUND button**  
Displays the Audio/Visual screen. If the Audio/Visual screen is already displayed, changes the source.  
Press and hold for at least 3 seconds to activate the Quick Sound screen.
- ⑦ **DISC Slot**
- ⑧ **RESET switch**  
The system of this unit is reset.
- ⑨ **Remote Sensor**  
Point the remote control transmitter towards the remote sensor within a range of 2 metres.

## Turning Power On or Off

---

**1 Turn the ignition key to the ACC or ON position.**

The system is turned on.

**2 Press and hold the MUTE button for at least 3 seconds to turn the power off.**

# Radio Operation

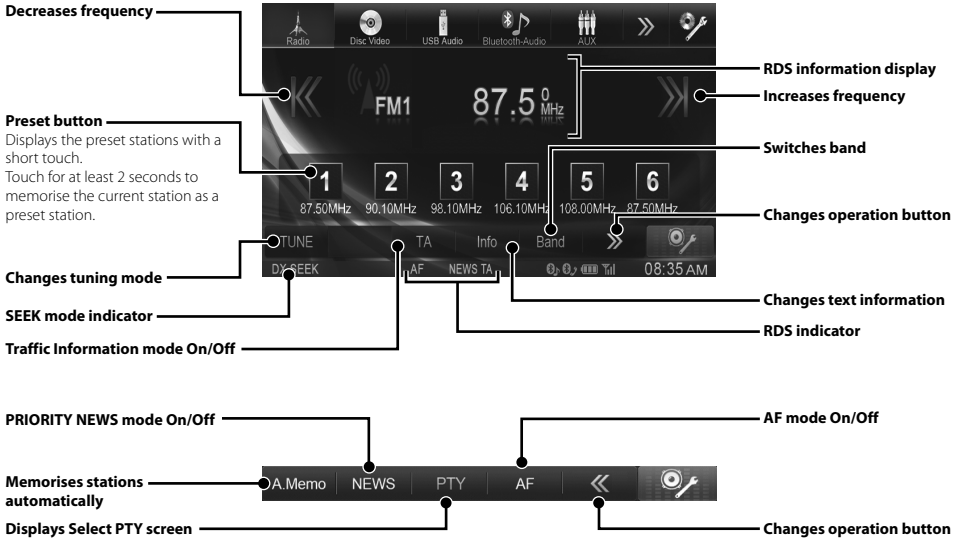

# MP3/WMA/AAC Operation



# DVD Operation

When you touch the DVD playback screen, the DVD operation screen is displayed. The following is an example of the DVD-VIDEO operation screen.

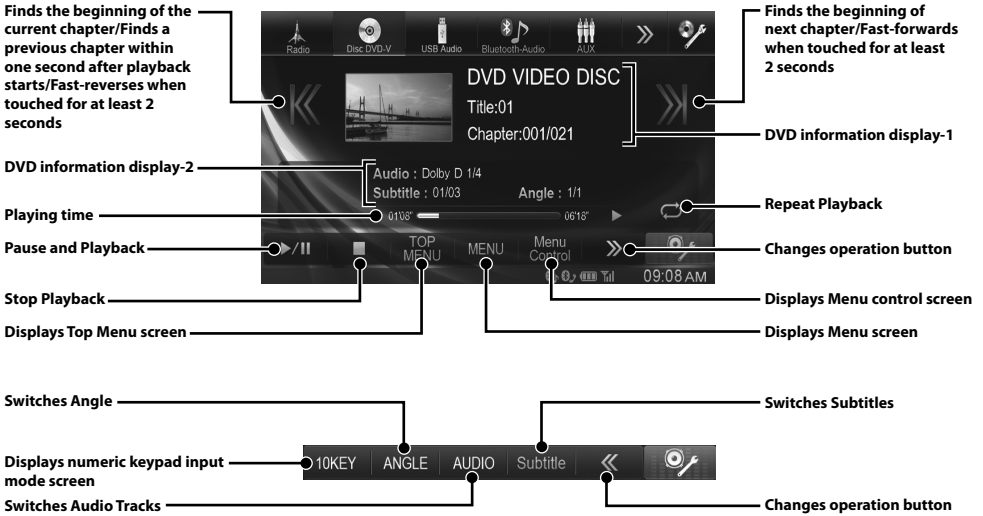



## iPod/iPhone Operation (Optional)

An iPod/iPhone can be connected to this unit by using the cable (KCU-461iV) (sold separately). You can connect a video-capable iPod to enjoy not only Music but also Video files.

### Audio mode

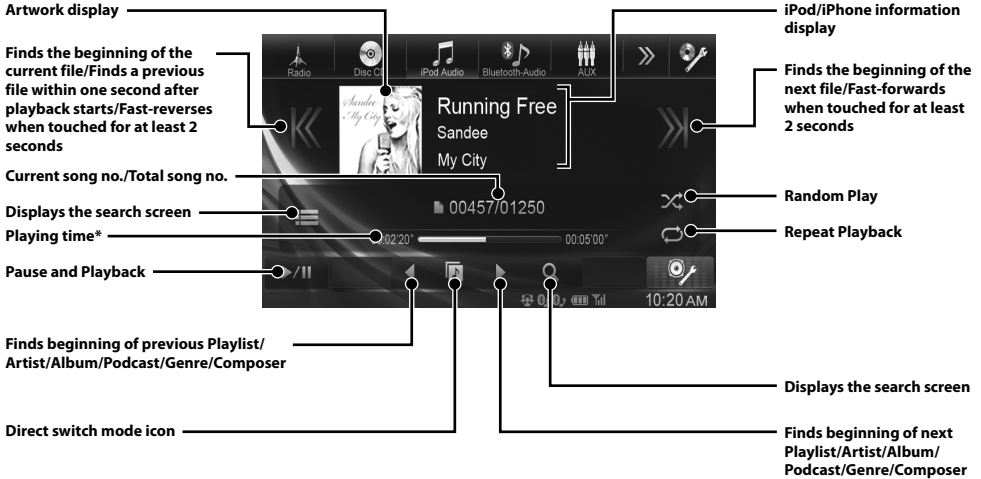

\* Playback starts from the position (time) you touch on the time bar.

### Searching for a Music File

For example: Searching by Artist name

**1** Touch [Q (Search)] during playback.

**2** Touch [Artists].

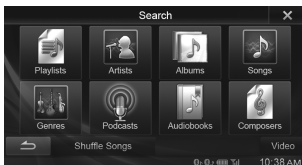

**3** Touch the desired artist's name.

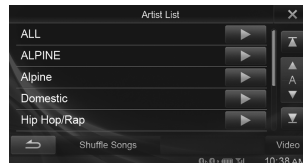

The Albums search screen of the selected artist is displayed.

Touching [▶] of the desired artist will play back all songs of the selected artist.

**4** Touch the desired album's name.

All songs of the selected album are displayed.

Touching [▶] of the desired album will play back all songs of the selected album.

**5** Touch the desired song's name.

The selected song is played back.

- Touching [▶] of "ALL" will play back all songs in the list.

## USB Memory Operation (Optional)

You can play back music files (MP3/WMA/AAC) and video files (DivX®) stored in a USB memory device on the internal player of this system.

Refer to the "MP3/WMA/AAC Operation" (page 5) for information on music.

### Video mode

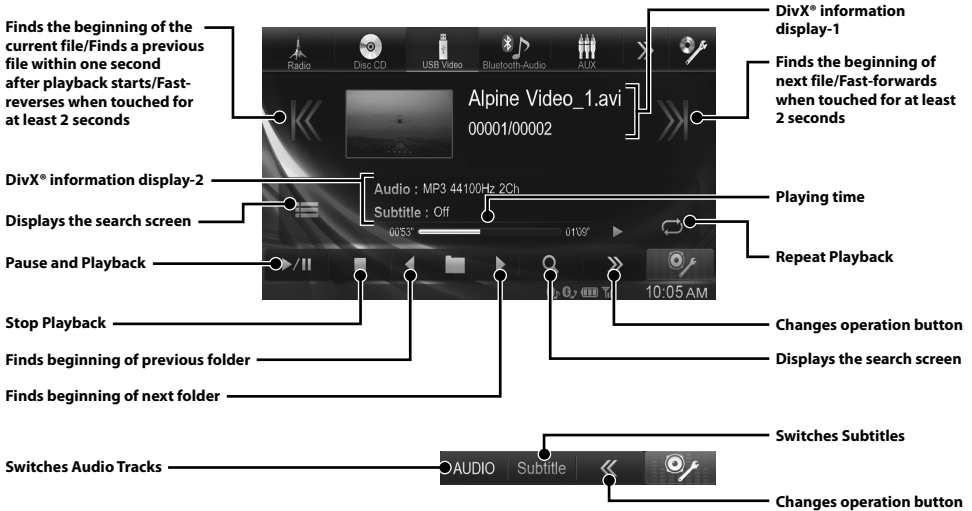

- DivX® files stored in a USB memory device and protected by DRM (Digital Rights Management) cannot be played.
- Some DivX files stored in a USB memory cannot be operated/played.

## Hands-Free Phone Control

Hands-free calls are possible when using an HFP (Hands-Free Profile) compatible mobile phone with the IVE-W585BT.

### How to connect to a BLUETOOTH compatible device (Pairing)

The BLUETOOTH function is always available on this unit. You can, therefore, search for a BLUETOOTH device for pairing at any time.

#### 1 Touch [Setup] icon of Top banner.



#### 2 Touch [BLUETOOTH].

#### 3 Touch [Set Bluetooth Device].



#### 4 Touch [Search] of "No Device."



#### 5 Touch [Audio], [Hands-free] or [Both] of the device you want to connect from the list.



Audio: Sets for use as an Audio device.

Hands-free: Sets for use as a Hands Free Device.

Both: Sets for use as both an Audio device and Hands Free Device.

#### 6 When the device registration is complete, a message appears and the device returns to normal mode.

- You can register up to 3 BLUETOOTH compatible mobile phones.
- The BLUETOOTH registration process differs depending on the device version and SSP (Simple Secure Pairing). If a 4 or 6 character Passcode appears on this device, enter the Passcode using the BLUETOOTH compatible device. If a 6 character Passkey appears on this device, make sure the same passkey is displayed on the BLUETOOTH compatible device and touch "Yes."

### Answering a Call

#### 1 An incoming call triggers the ringtone and an incoming call display.

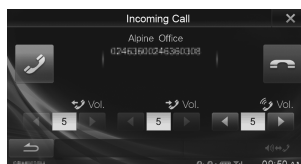

#### 2 Touch [Phone] or press [Phone] button.

The call starts.

### Hanging up the Telephone

#### 1 Touch [End Call].

The call finishes.

# Installation

- When making connections to the vehicle's electrical system, be aware of the factory installed components (e.g. on-board computer). Do not tap into these leads to provide power for this unit. When connecting the IVE-W585BT to the fuse box, make sure the fuse for the intended circuit of the IVE-W585BT has the appropriate amperage. Failure to do so may result in damage to the unit and/or the vehicle. When in doubt, consult your Alpine dealer.

- 1** Install at an angle between horizontal and 30°. Note that installing at an angle outside of this range will result in a loss of performance and possibly damage.

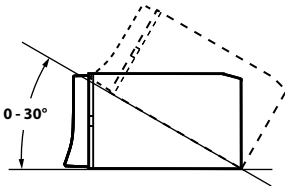

- 2** Mounting the Microphone.

For safe use, make sure of the following:

- location is stable and firm.
- driver's view and operations are not obstructed.
- microphone is located where the driver's voice can be easily picked up (on the sun visor, etc.).

When you speak into the microphone, you should not have to change your driving posture. This may cause a distraction, taking your attention away from safely driving your vehicle. Carefully consider direction and distance while mounting the microphone. Confirm that the driver's voice can be easily picked up at the selected location.

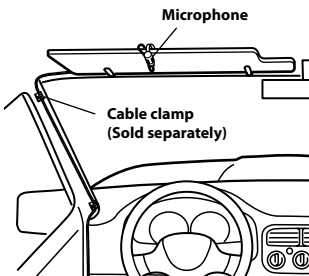

- 3** Remove the mounting sleeve from the main unit.

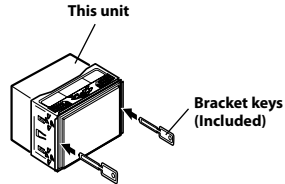

Slide the unit into the mounting sleeve and secure it.

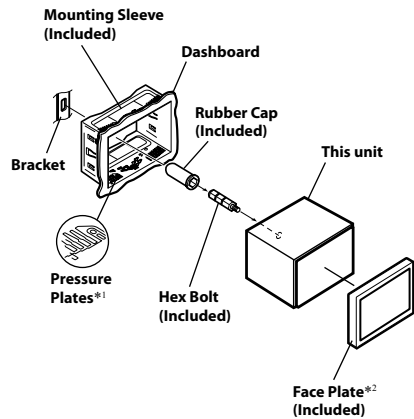

\*1 If the installed mounting sleeve is loose in the dashboard, the pressure plates may be bent slightly to remedy the problem.

\*2 The supplied face plate may be mounted.

- 4** When your vehicle has the Bracket, mount the long hex bolt onto the rear panel of the IVE-W585BT and put the Rubber Cap on the hex bolt. If your vehicle does not have the Mounting Support, reinforce the head unit with the metal mounting strap (not supplied). Secure the ground lead of the unit to a clean metal spot using a screw (\*1) already attached to the vehicle's chassis. Connect all the leads of the IVE-W585BT according to details described in the Connections section.

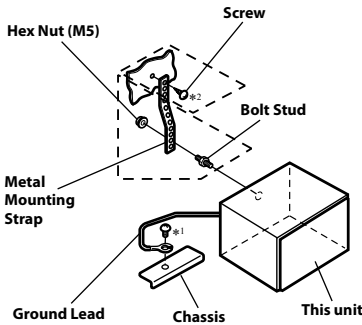

- For the screw marked “\*2,” use an appropriate screw for the chosen mounting location.

- 5** Slide the IVE-W585BT into the dashboard until it clicks. This ensures that the unit is properly locked and will not accidentally come out from the dashboard.

## Connection Diagram of SPST Switch (sold separately)

(If the ACC power supply is not available)

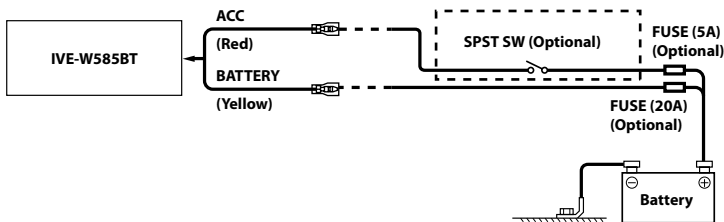

- If your vehicle has no ACC power supply, add an SPST (Single-Pole, Single-Throw) switch (sold separately) and fuse (sold separately).
- The diagram and the fuse amperage shown above are in the case when IVE-W585BT is used individually.
- If the switched power (ignition) lead of the IVE-W585BT is connected directly to the positive (+) post of the vehicle's battery, the IVE-W585BT draws some current (several hundred milliamperes) even when its switch is placed in the OFF position, and the battery may be discharged.

# Connections

## Connections 1/2

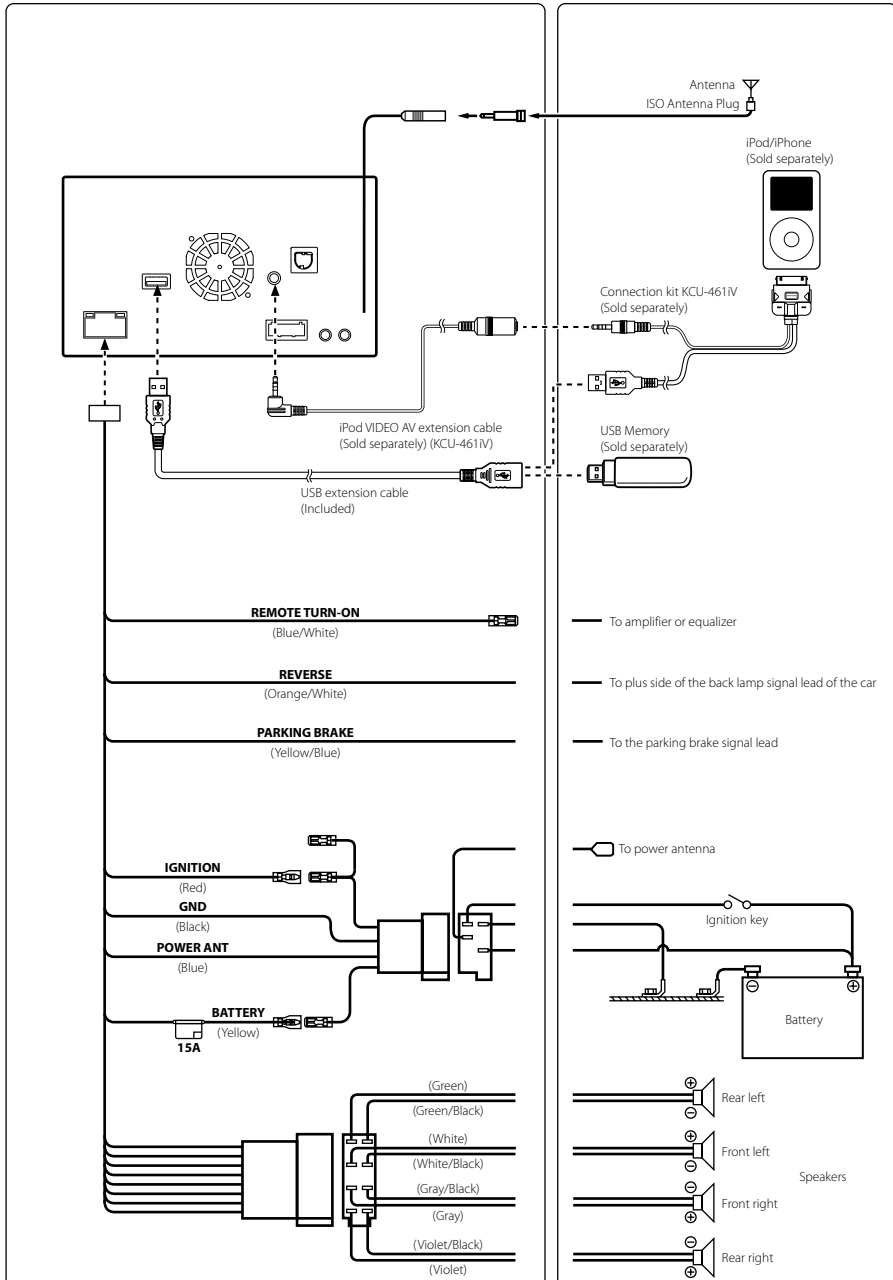

# Connections 2/2

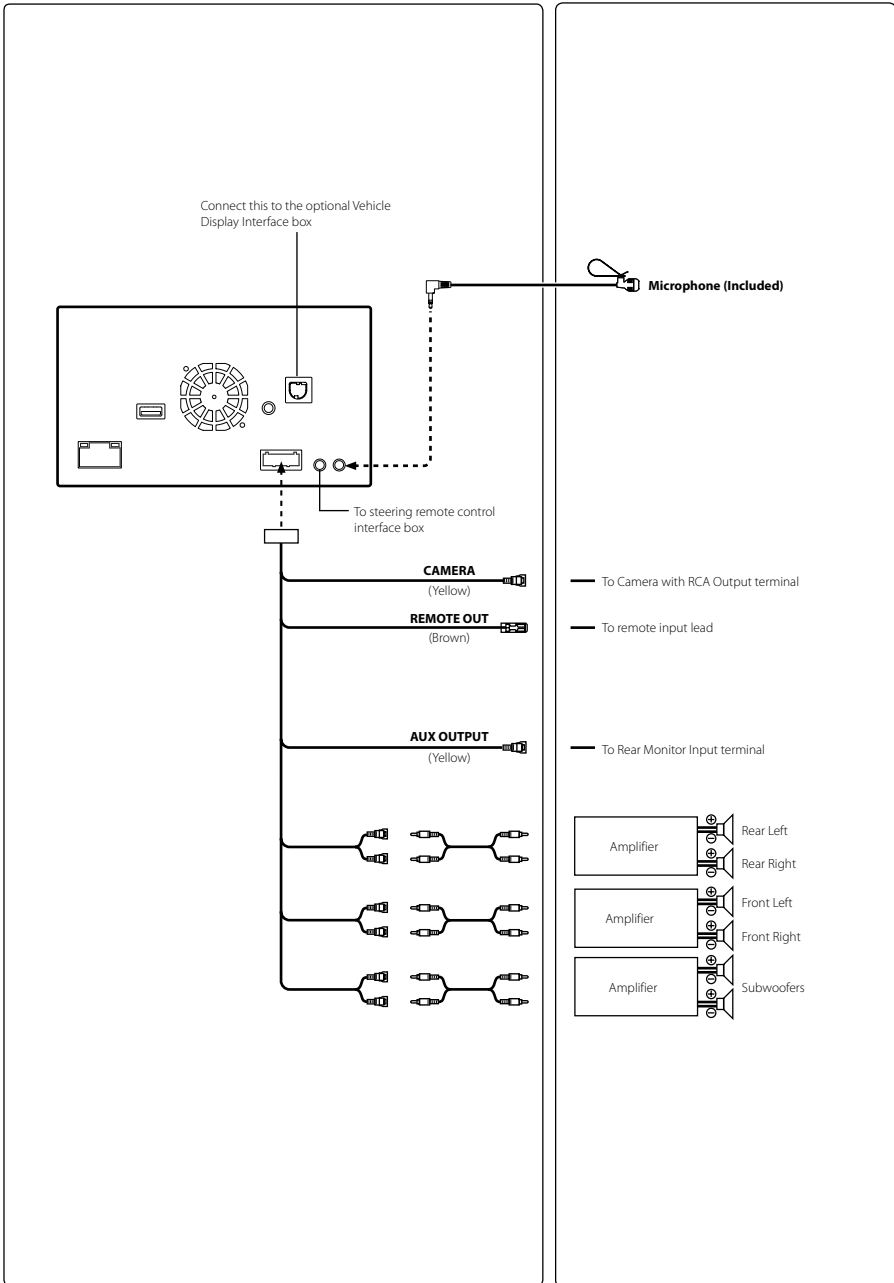

# Specifications

## **MONITOR SECTION**

Screen Size	6.1"
LCD Type	Transparent type TN LCD
Operation System	TFT active matrix
Number of Picture Elements	1,152,000 pcs. (800 × 3 × 480)
Effective Number of Picture Elements	99% or more
Illumination System	LED

## **FM TUNER SECTION**

Tuning Range	87.5 – 108.0 MHz
Mono Usable Sensitivity	8.1 dBf (0.7 μV/75 ohms)
50 dB Quietening Sensitivity	12 dBf (1.1 μV/75 ohms)
Alternate Channel Selectivity	80 dB
Signal-to-Noise Ratio	65 dB
Stereo Separation	35 dB
Capture Ratio	2.0 dB

## **MW TUNER SECTION**

Tuning Range	531 – 1,602 kHz
Usable Sensitivity	25.1 μV/28 dBf

## **LW TUNER SECTION**

Tuning Range	153 – 281 kHz
Sensitivity (IEC Standard)	31.6 μV/30 dBf

## **USB SECTION**

USB requirements	USB 1.1/2.0
Max. Power Consumption	1,000 mA
USB Class	USB (Play From Device)/ USB (Mass Storage Class)
File System	FAT16/32
MP3 Decoding	MPEG-1/2 AUDIO Layer-3
WMA Decoding	Windows Media™ Audio
AAC Decoding	AAC-LC format ".m4a" file
Number of Channels	2-Channel (Stereo)
Frequency Response*	5-20,000 Hz (±1 dB)
Total Harmonic Distortion	0.008% (at 1 kHz)
Dynamic Range	95 dB (at 1 kHz)
Signal-to-Noise Ratio	100 dB
Channel Separation	85 dB (at 1 kHz)

\* Frequency response may differ depending on the encoder software/bit rate.

## **CD/DVD SECTION**

Frequency Response	5 – 20,000 Hz (±1 dB)
Wow & Flutter (% WRMS)	Below measurable limits
Total Harmonic Distortion	0.008% (at 1 kHz)
Dynamic Range	95 dB (at 1 kHz)
Channel Separation	85 dB (at 1 kHz)
Signal system	NTSC/PAL
Horizontal resolution	500 lines or greater
Video output level	1Vp-p (75 ohms)
Video S/N ratio	DVD: 60 dB
Audio S/N ratio	100 dB

## **PICKUP**

Wave length	DVD: 666 nm
Laser power	CD: 785 nm CLASS II

## **BLUETOOTH SECTION**

BLUETOOTH Specification	Bluetooth V2.1+EDR
Output Power	+4 dBm Max. (Power class 2)
Profile	HFP (Hands-Free Profile) OPP (Object Push Profile) PBAP (Phone Book Access Profile) A2DP (Advanced Audio Distribution Profile) AVRCP (Audio/Video Remote Control Profile)

## **GENERAL**

Power Requirement	14.4 V DC (11–16 V allowable)
Operating temperature	-20°C to + 60°C
Maximum Power Output	50 W × 4
Weight	2.25 kg
Audio output level	
Preout (Front, Rear):	4 V/10k ohms (max.)
Preout (Subwoofer):	4 V/10k ohms (max.)

## **CHASSIS SIZE**

Width	178 mm
Height	100 mm
Depth	165 mm

## **NOSE SIZE**

Width	170 mm
Height	96 mm
Depth	11.5 mm

- Due to continuous product improvement, specifications and design are subject to change without notice.
- The LCD panel is manufactured using an extremely high precision manufacturing technology. Its effective pixel ratio is over 99.99%. This means that there is a possibility that 0.01% of the pixels could be either always ON or OFF.



- This item incorporates copy protection technology that is protected by U.S. patents and other intellectual property rights of Rovi Corporation. Reverse engineering and disassembly are prohibited.
- Manufactured under licence from Dolby Laboratories. Dolby and the double-D symbol are trademarks of Dolby Laboratories.
- Windows Media, and the Windows logo are trademarks, or registered trademarks of Microsoft Corporation in the United States and/or other countries.
- iPhone, iPod, iPod classic, iPod nano, iPod touch, and iTunes are trademarks of Apple Inc., registered in the U.S. and other countries.
- “Made for iPod,” and “Made for iPhone,” mean that an electronic accessory has been designed to connect specifically to iPod, or iPhone, respectively, and has been certified by the developer to meet Apple performance standards. Apple is not responsible for the operation of this device or its compliance with safety and regulatory standards. Please note that the use of this accessory with iPod, or iPhone may affect wireless performance.
- DivX®, DivX Certified® and associated logos are trademarks of Rovi Corporation or its subsidiaries and are used under license.
- The Bluetooth® word mark and logos are registered trademarks owned by the Bluetooth SIG, Inc. and any use of such marks by Alpine Electronics, Inc. is under licence. Other trademarks and trade names are those of their respective owners.
- “MPEG Layer-3 audio coding technology licenced from Fraunhofer IIS and Thomson.”
- “Supply of this product only conveys a licence for private, non-commercial use and does not convey a licence nor imply any right to use this product in any commercial (i.e. revenue-generation) real time broadcasting (terrestrial, satellite, cable and/or any other media), broadcasting/streaming via internet, intranets and/or other networks or in other electronic content distribution systems, such as pay-audio or audio-on-demand applications. An independent licence for such use is required. For details, please visit <http://www.mp3licensing.com>”
- Portions ©2013, Microsoft Corporation. All Rights Reserved.
- Android is a trademark of Google Inc.



# Inhalt

WARNUNG .....	2
VORSICHT .....	2
Erste Schritte .....	3
Radio-Funktionsbildschirm .....	5
MP3-/WMA-/AAC-Betrieb .....	5
DVD-Funktionsbildschirm .....	6
iPod-/iPhone-Funktionsbildschirm (Option) .....	7
USB-Speicher-Betrieb (Option) .....	8
Steuerung der Freisprechtelefonfunktion .....	9
Einbau .....	10
Anschlüsse .....	12
Technische Daten .....	14

## WICHTIG

Notieren Sie sich die Seriennummer des Geräts bitte an der unten angegebenen Stelle und bewahren Sie die Notiz auf.

SERIENNUMMER: \_\_\_\_\_

ISO-SERIENNUMMER: AL \_\_\_\_\_

EINBAUDATUM: \_\_\_\_\_

EINGEBAUT VON: \_\_\_\_\_

GEKAUFT BEI: \_\_\_\_\_

Detaillierte Erläuterungen zu den Gerätefunktionen finden Sie in der Bedienungsanleitung auf der mitgelieferten CD-ROM. Bei dieser CD handelt es sich um eine Daten-CD. Die Wiedergabe von Musik oder Bildern auf dem Player ist damit nicht möglich. Bei Bedarf erhalten Sie bei Ihrem ALPINE-Händler einen Ausdruck der Bedienungsanleitung auf der CD-ROM.

# WARNUNG



## WARNUNG

**Dieses Symbol weist auf wichtige Anweisungen hin. Bei Nichtbeachtung besteht die Gefahr von schweren Verletzungen oder Todesfällen.**

### **KEINE BEDIENUNG AUSFÜHREN, DIE VOM SICHEREN LENKEN DES FAHRZEUGS ABLENKEN KÖNNTE.**

Führen Sie Bedienungen, die Ihre Aufmerksamkeit längere Zeit in Anspruch nehmen, erst aus, nachdem das Fahrzeug zum Stillstand gekommen ist. Halten Sie das Fahrzeug immer an einer sicheren Stelle an, bevor Sie solche Bedienungen ausführen. Andernfalls besteht Unfallgefahr.

### **KLEINE GEGENSTÄNDE WIE SCHRAUBEN VON KINDERN FERNHALTEN.**

Werden solche Gegenstände verschluckt, besteht die Gefahr schwerwiegender Verletzungen. Suchen Sie unverzüglich einen Arzt auf, wenn ein Kind einen solchen Gegenstand verschluckt.

### **DIE LAUTSTÄRKE NUR SO HOCH STELLEN, DASS SIE WÄHREND DER FAHRT NOCH AUSSENGERÄUSCHE WAHRNEHMEN KÖNNEN.**

Übermäßige Lautstärkepegel, die Geräusche wie die Sirenen von Notarztwagen oder Warnsignale (an einem Bahnübergang usw.) übertönen, können gefährlich sein und zu einem Unfall führen. HOHE LAUTSTÄRKEPEGEL IN EINEM AUTO KÖNNEN AUSSERDEM GEHÖRSCHÄDEN VERURSACHEN.

### **GERÄT NICHT ÖFFNEN.**

Andernfalls besteht Unfallgefahr, Feuergefahr oder die Gefahr eines elektrischen Schlages.

### **NUR IN FAHRZEUGEN MIT 12-VOLT-BORDNETZ UND MINUS AN MASSE VERWENDEN.**

Fragen Sie im Zweifelsfall Ihren Händler. Andernfalls besteht Feuergefahr usw.

### **SICHERUNGEN IMMER DURCH SOLCHE MIT DER RICHTIGEN AMPEREZAHL ERSETZEN.**

Andernfalls besteht Feuergefahr oder die Gefahr eines elektrischen Schlages.

### **LÜFTUNGSÖFFNUNGEN UND KÜHLKÖRPER NICHT ABDECKEN.**

Andernfalls kann es zu einem Wärmestau im Gerät kommen, und es besteht Feuergefahr.

### **DAS GERÄT NUR AN EIN 12-V-BORDNETZ IN EINEM FAHRZEUG ANSCHLIESSEN.**

Andernfalls besteht Feuergefahr, die Gefahr eines elektrischen Schlages oder anderer Verletzungen.

### **KEINE FREMDKÖRPER IN EINSCHUBSCHLITZE ODER ÖFFNUNGEN AM GERÄT STECKEN.**

Andernfalls kann es zu Verletzungen oder Schäden am Gerät kommen.

### **AUF KORREKTE ANSCHLÜSSE ACHTEN.**

Bei fehlerhaften Anschlüssen besteht Feuergefahr, und es kann zu Schäden am Gerät kommen.

### **VOR DEM ANSCHLUSS DAS KABEL VOM MINUSPOL DER BATTERIE ABKLEMMEN.**

Andernfalls besteht die Gefahr eines elektrischen Schlages oder Verletzungsgefahr durch einen Kurzschluss.

### **ELEKTRISCHE KABEL NICHT SPLEISSEN.**

Kabel dürfen nicht abisoliert werden, um andere Geräte mit Strom zu versorgen. Andernfalls wird die Strombelastbarkeit des Kabels überschritten, und es besteht Feuergefahr oder die Gefahr eines elektrischen Schlages.

### **BEIM BOHREN VON LÖCHERN LEITUNGEN UND KABEL NICHT BESCHÄDIGEN.**

Wenn Sie beim Einbauen Löcher in das Fahrzeugchassis bohren, achten Sie unbedingt darauf, die Kraftstoffleitungen und andere Leitungen, den Benzintank und elektrische Kabel nicht zu berühren, zu beschädigen oder zu blockieren. Andernfalls besteht Feuergefahr.

### **BOLZEN UND MUTTERN DER BREMSANLAGE NICHT ALS MASSEPUNKTE VERWENDEN.**

Verwenden Sie für Einbau oder Masseanschluß NIEMALS Bolzen oder Muttern der Brems- bzw. Lenkanlage oder eines anderen sicherheitsrelevanten Systems oder des Benzintanks. Andernfalls besteht die Gefahr, dass Sie die Kontrolle über das Fahrzeug verlieren oder ein Feuer ausbricht.

### **DAS GERÄT NICHT AN EINER STELLE EINBAUEN, AN DER ES BEIM FAHREN HINDERLICH SEIN KÖNNTE, WEIL ES Z. B. DAS LENKRAD ODER DEN SCHALTHEBEL BLOCKIERT.**

Andernfalls ist möglicherweise keine freie Sicht nach vorne gegeben, oder die Bewegungen des Fahrers sind so eingeschränkt, dass Unfallgefahr besteht.



## VORSICHT

**Dieses Symbol weist auf wichtige Anweisungen hin. Bei Nichtbeachtung besteht die Gefahr von Verletzungen bzw. Sachschäden.**

### **DAS GERÄT NICHT WEITERBENUTZEN, WENN EIN PROBLEM AUFTRIT.**

Andernfalls kann es zu Verletzungen oder Schäden am Gerät kommen. Geben Sie das Gerät zu Reparaturzwecken an einen autorisierten Alpine-Händler oder den nächsten Alpine-Kundendienst.

### **VERKABELUNG UND EINBAU VON FACHPERSONAL AUSFÜHREN LASSEN.**

Die Verkabelung und der Einbau dieses Geräts erfordern technisches Geschick und Erfahrung. Zu Ihrer eigenen Sicherheit sollten Sie Verkabelung und Einbau dem Händler überlassen, bei dem Sie das Gerät erworben haben.

### **NUR DAS VORGESCHRIEBENE ZUBEHÖR VERWENDEN UND DIESES SICHER EINBAUEN.**

Verwenden Sie ausschließlich das vorgeschriebene Zubehör. Andernfalls wird das Gerät möglicherweise beschädigt, oder es lässt sich nicht sicher einbauen. Wenn sich Teile lösen, stellen diese eine Gefahrenquelle dar, und es kann zu Betriebsstörungen kommen.

### **DIE KABEL SO VERLEGEN, DASS SIE NICHT GEKNICKT ODER DURCH SCHARFE KANTEN GEQUETSCHT WERDEN.**

Verlegen Sie die Kabel so, dass sie sich nicht in beweglichen Teilen wie den Sitzschienen verfangen oder an scharfen Kanten oder spitzen Ecken beschädigt werden können. So verhindern Sie eine Beschädigung der Kabel. Wenn Sie ein Kabel durch eine Bohrung in einer Metallplatte führen, schützen Sie die Kabelisolierung mit einer Gummütülle vor Beschädigung durch die Metallkanten der Bohrung.

### **DAS GERÄT NICHT AN STELLEN EINBAUEN, AN DENEN ES HOHER FEUCHTIGKEIT ODER STAUB AUSGESETZT IST.**

Bauen Sie das Gerät so ein, dass es vor hoher Feuchtigkeit und Staub geschützt ist. Wenn Feuchtigkeit oder Staub in das Gerät gelangen, kann es zu Betriebsstörungen kommen.

## Erste Schritte

### Bedienung über den Touchscreen

Sie können das System über die berührungsempfindlichen Schaltflächen auf dem Bildschirm bedienen.

#### ■ Häufig benutzte Schaltflächen



: Rückkehr zum vorherigen Bildschirm. Je nach Funktion kann mit dieser Taste der Touchscreen-Bedienvorgang abgebrochen werden.



: Schließt das Fenster.

### Lage und Funktion der Teile und Bedienelemente

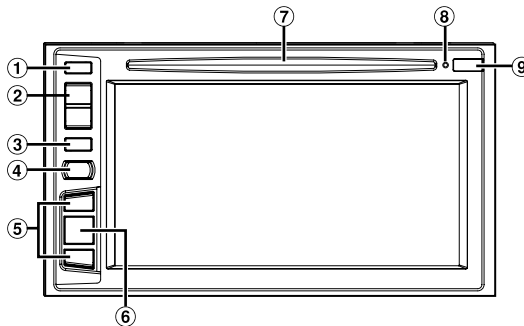

#### ① Taste ▲ (Auswerfen)

Zum Auswerfen der Disc.

#### ② Taste ^/v (UP/DOWN)

Drücken, um die Lautstärke zu regeln.

#### ③ Taste MUTE/⏻

Durch Drücken aktivieren/deaktivieren Sie den Stummschaltmodus.  
Wenn Sie die Taste länger als 3 Sekunden drücken, wird das Gerät ausgeschaltet.

#### ④ Taste 📞 (Telefon)/VOICE CTRL.

Ruft den Telefonmenü-Bildschirm auf.  
Wenn ein mit der Sprachwahl kompatibles Freisprechtelefon mit dem Gerät verbunden ist, halten Sie diese Taste mindestens 3 Sekunden lang gedrückt, um zum Sprachwahl-Bildschirm zu wechseln.

#### ⑤ Taste ▶▶/◀◀

Die Funktion dieser Taste hängt von der Audio-/Videoquelle ab. (Titel auf/ab, schneller Rück-/Vorlauf usw.)

#### ⑥ Taste SOURCE/SOUND

Ruft den Audio/Visual-Bildschirm auf. Wenn der Audio/Visual-Bildschirm bereits angezeigt wird, wird die Signalquelle gewechselt.  
Halten Sie diese Taste mindestens 3 Sekunden lang gedrückt, um den Quick Sound-Bildschirm zu aktivieren.

#### ⑦ DISC-Schacht

#### ⑧ RESET-Schalter

Damit wird das System dieses Geräts zurückgesetzt.

#### ⑨ Fernbedienungssensor

Richten Sie die Fernbedienung in einem Abstand von maximal 2 Metern auf diesen Sensor.

## Ein- und Ausschalten

---

- 1 Drehen Sie den Zündschlüssel in die Stellung ACC oder EIN.**  
Das System schaltet sich ein.
- 2 Wenn Sie die Taste MUTE mindestens 3 Sekunden drücken, wird das Gerät ausgeschaltet.**

## Radio-Funktionsbildschirm

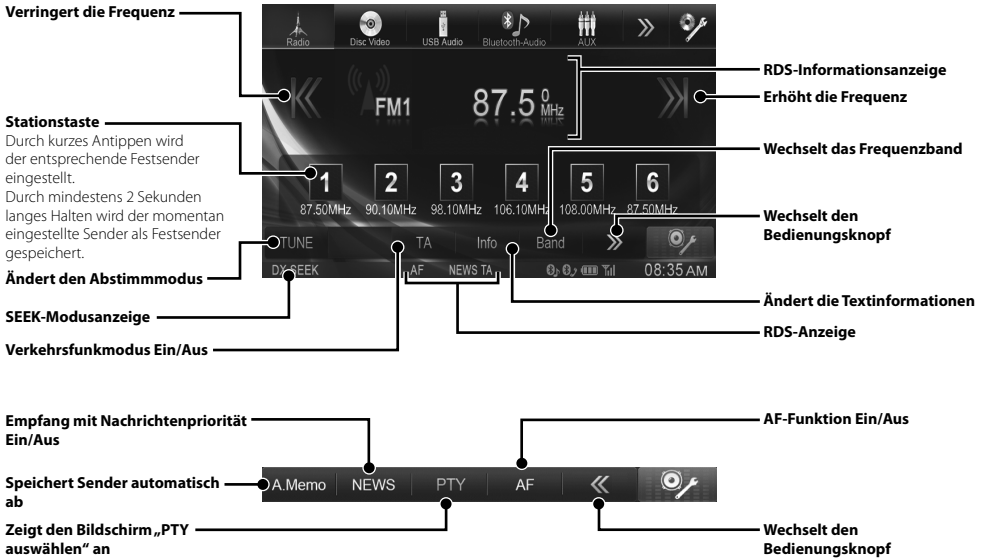

## MP3-/WMA-/AAC-Betrieb

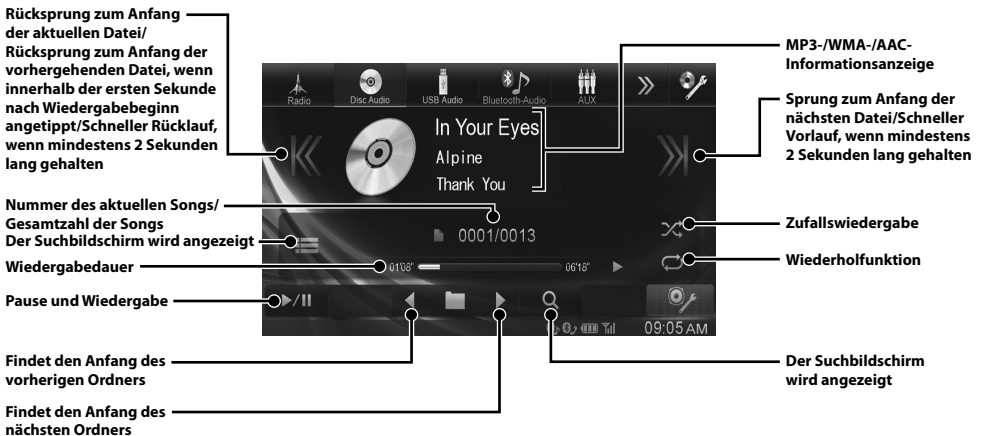

## DVD-Funktionsbildschirm

Wenn Sie den DVD-Wiedergabebildschirm antippen, wird der DVD-Funktionsbildschirm angezeigt. Die nachfolgende Abbildung ist ein Beispiel für den DVD-VIDEO-Funktionsbildschirm.

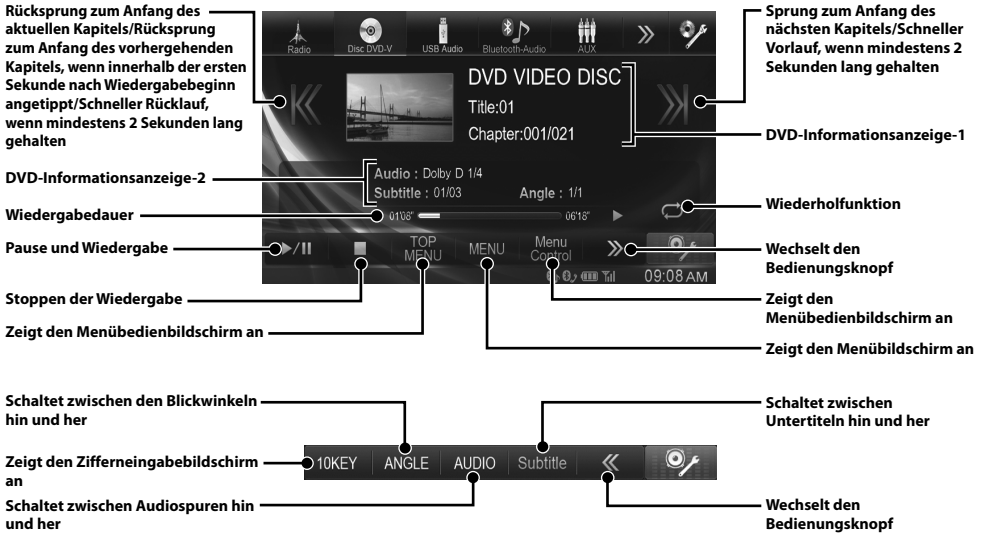



## iPod-/iPhone-Funktionsbildschirm (Option)

Sie können mit dem separat erhältlichen Kabel (KCU-461IV) einen iPod/ein iPhone an dieses Gerät anschließen. Wenn Sie einen videofähigen iPod anschließen, können Sie nicht nur Musik, sondern auch Videodateien wiedergeben.

### Audiomodus

#### Grafikanzeige

Rücksprung zum Anfang der aktuellen Datei/Rücksprung zum Anfang der vorhergehenden Datei, wenn innerhalb der ersten Sekunde nach Wiedergabebeginn angetippt/ Schneller Rücklauf, wenn mindestens 2 Sekunden lang gehalten

Nummer des aktuellen Songs/ Gesamtzahl der Songs

Der Suchbildschirm wird angezeigt

Wiedergabedauer\*

Pause und Wiedergabe

Sprung zur vorhergehenden Wiedergabeliste/Interpret/Album/ Podcast/Genre/Komponist

Direktwahlstakensymbol

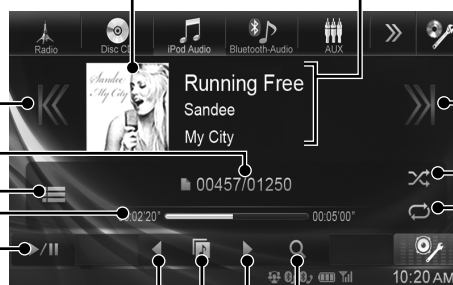

#### iPod/iPhone- Informationsanzeige

Sprung zum Anfang der nächsten Datei/Schneller Vorlauf, wenn mindestens 2 Sekunden lang gehalten

Zufallswiedergabe

Wiederholungsfunktion

Der Suchbildschirm wird angezeigt

Sprung zur nächsten Wiedergabeliste/zum nächsten Interpreten/ Album/Podcast/Genre/ Komponisten

\* Die Wiedergabe startet ab der Position (Zeitpunkt), an der Sie die Zeitleiste berühren.

### Nach einer Musikdatei suchen

Zum Beispiel: Suchen nach einem Interpretennamen

**1** Berühren Sie [🔍 (Suchen)] während der Wiedergabe.

**2** Berühren Sie [Artists].

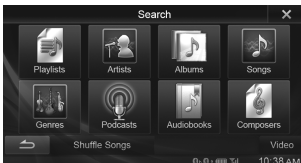

**3** Berühren Sie den Namen des gewünschten Interpreten.

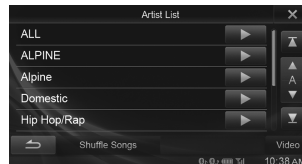

Der Album-Suchbildschirm des gewählten Interpreten erscheint.

Bei Berühren von [▶] des gewünschten Interpreten werden alle seine Songs wiedergegeben.

**4** Berühren Sie den Namen des gewünschten Albums.

Alle Songs des gewählten Albums werden angezeigt.

Bei Berühren von [▶] des gewünschten Albums werden alle Songs aus Diesem wiedergegeben.

**5** Berühren Sie den Namen des gewünschten Songs.

Der gewählte Song wird wiedergegeben.

- Durch das Antippen von [▶] unter der Option „ALL“ werden alle Songs aus der List abgespielt.

## USB-Speicher-Betrieb (Option)

Sie können Musikdateien (MP3/WMA/AAC) und Videodateien (DivX®), die in einem USB-Speichermedium auf dem internen Player dieses Systems gespeichert sind, wiedergeben.

Informationen zu der Musik finden Sie unter „MP3-/WMA-/AAC-Betrieb“ (Seite 5).

### Video-Modus

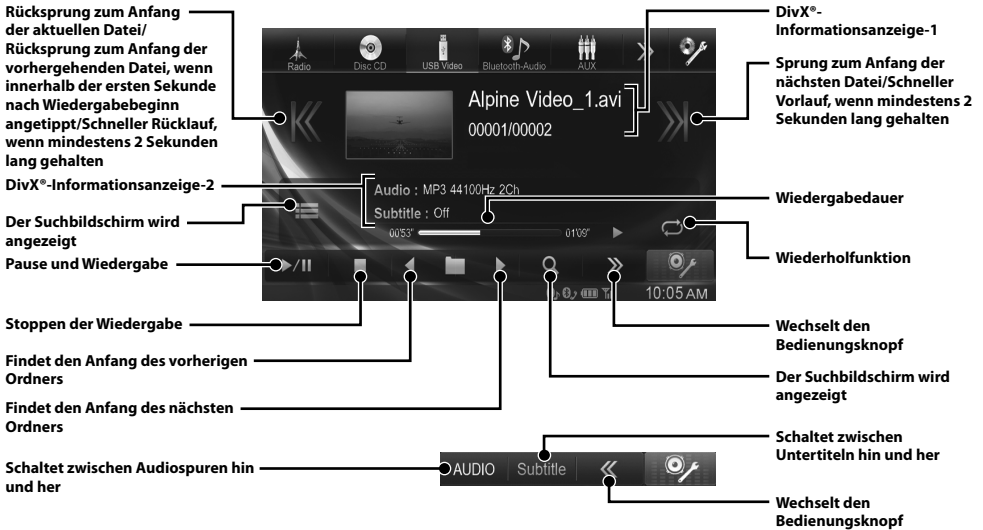

- DivX®-Dateien, die auf einem USB-Speichergerät gespeichert und durch DRM (Digital Rights Management) geschützt sind, können nicht wiedergegeben werden.
- Einige DivX-Dateien, die auf einem USB-Speicher gespeichert sind, können nicht bedient/wiedergegeben werden.

## Steuerung der Freisprechtelefonfunktion

Telefongespräche über die Freisprecheinrichtung sind nur möglich, wenn ein HFP- (Hands-Free Profile) kompatibles Mobiltelefon mit dem IVE-W585BT verwendet wird.

### Herstellen der Verbindung zu einem BLUETOOTH-kompatiblen Gerät (Pairing)

Die BLUETOOTH-Funktion ist bei diesem Gerät jederzeit verfügbar. Sie können daher jederzeit nach einem BLUETOOTH-Gerät zum Paaren suchen.

#### 1 Berühren Sie das [Setup]-Symbol im Banner oben.



#### 2 Berühren Sie [Bluetooth] (BLUETOOTH).

#### 3 Berühren Sie [Bluetooth Gerät auswählen].



#### 4 Berühren Sie [Search] unter „No Device“.



#### 5 Berühren Sie [Audio], [Hands-free] oder [Both] für das Gerät aus der Liste, zu dem Sie eine Verbindung herstellen möchten.



Audio: Einstellung als Audiogerät.  
 Hands-free: Einstellung als Freisprecheinrichtung.  
 Both: Einstellung als Audiogerät und als Freisprecheinrichtung.

#### 6 Wenn die Geräteregistrierung abgeschlossen ist, erscheint eine Meldung und das Gerät kehrt in den Normalmodus zurück.

- Sie können bis zu 3 BLUETOOTH-kompatible Mobiltelefone registrieren.
- Der BLUETOOTH-Registrierungsprozess ist je nach Geräteversion und SSP (Simple Secure Pairing) verschieden. Wenn ein Passcode mit 4 oder 6 Zeichen auf diesem Gerät erscheint, geben Sie den Passcode mit dem BLUETOOTH-kompatiblen Gerät ein. Wenn ein Passschlüssel aus 6 Zeichen auf diesem Gerät erscheint, überprüfen Sie, ob derselbe Passschlüssel auf dem BLUETOOTH-kompatiblen Gerät erscheint und berühren Sie „Yes“.

### Annehmen eines Anrufs

#### 1 Ein eingehender Anruf löst den Klingelton aus und wird auf dem Bildschirm angezeigt.

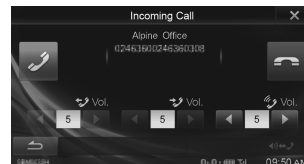

#### 2 Berühren Sie [☎] oder drücken Sie die Taste [Telefon].

Das Gespräch wird gestartet.

### Auflegen des Telefons

#### 1 Berühren Sie [☎].

Das Gespräch wird beendet.

# Einbau

- Beim Anschließen an das Bordnetz des Fahrzeugs unbedingt die werkseitig eingebauten Komponenten (z. B. Bordrechner) beachten. Keinesfalls die Stromversorgung für das Gerät an diesen Komponenten abgreifen. Beim Anschluss im Sicherungskasten des IVE-W585BT darauf achten, dass die Sicherung des gewählten Stromkreises die für den IVE-W585BT vorgeschriebene Amperezahl aufweist. Bei Nichtbeachtung dieses Punktes sind Folgeschäden am Gerät bzw. am Fahrzeug nicht ausgeschlossen. Wenden Sie sich im Zweifelsfall an Ihren Alpine-Händler.

- 1 Die Installation sollte in einem Winkel zwischen horizontal und 30° erfolgen. Liegt der Installationswinkel außerhalb dieses Bereichs, kann es zu Leistungseinbußen und möglicherweise zu Schäden kommen.**

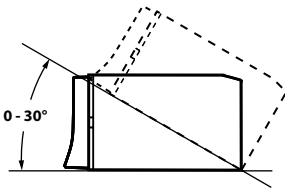

- 2 Befestigung des Mikrofons.**

Beachten Sie Folgendes für den sicheren Gebrauch:

- Der Einbauort ist stabil und fest.
- Die Sicht und Tätigkeiten des Fahrers werden nicht behindert.
- Das Mikrophon ist dort angebracht, wo die Stimme des Fahrers gut hörbar ist (an der Sonnenblende usw.).

Beim Sprechen in das Mikrophon sollten Sie nicht die Haltung ändern müssen, die Sie zum Fahren eingenommen haben. Dies könnte Ihre Aufmerksamkeit vom sicheren Fahren Ihres Wagens ablenken. Beachten Sie die Richtung und den Abstand beim Anbringen des Mikrofons. Bestätigen Sie, ob die Stimme des Fahrers am ausgewählten Ort gut hörbar ist.

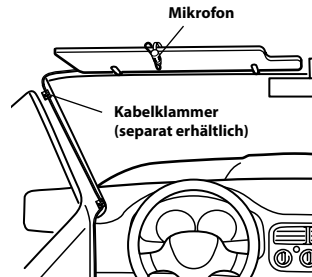

- 3 Nehmen Sie den Einbaurahmen vom Hauptgerät.**

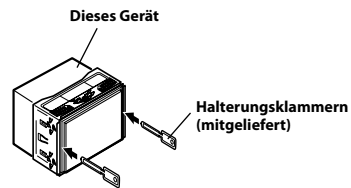

**Schieben Sie das Gerät in den Einbaurahmen und sichern Sie es.**

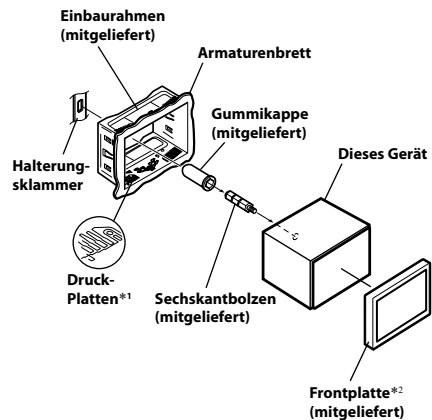

\*1 Wenn der angebrachte Einbaurahmen lose im Armaturenbrett sitzt, können die Druckplatten geringfügig gebogen werden, um das Problem zu beheben.

\*2 Die mitgelieferte Frontplatte kann angebracht werden.

- 4** Falls das Fahrzeug eine Stützhalterung aufweist, bringen Sie die lange Sechskantschraube an der Rückseite des IVE-W585BT an und decken sie mit der Gummikappe ab. Bei einem Fahrzeug ohne Stützhalterung muss das Hauptgerät mit Hilfe einer Befestigungsstrebe (nicht im Lieferumfang) hinten abgestützt werden. Sichern Sie das Massekabel des Geräts mit Hilfe einer bereits am Chassis des Fahrzeugs vorhandenen Schraube (\*1) an einer sauberen Metallstelle. Schließen Sie alle anderen Kabel des IVE-W585BT an dieses Gerät gemäß den Angaben im Abschnitt Anschlüsse an.

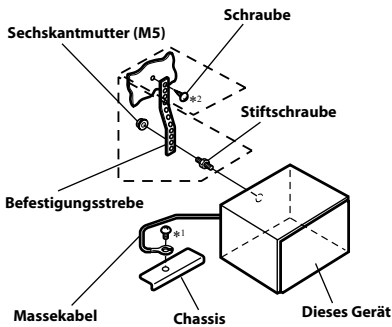

- Für die Schraube, gekennzeichnet mit „\*2“, eine für den gewählten Einbauort geeignete Schraube verwenden.

- 5** Schieben Sie den IVE-W585BT in das Armaturenbrett, bis ein Klicken ertönt. Hierdurch wird sichergestellt, dass das Gerät vorschriftsmäßig arretiert ist und nicht aus dem Armaturenbrett rutschen kann.

## Anschlussschema für SPST-Schalter (separat erhältlich)

(Falls keine ACC-Spannungsversorgung vorhanden ist)

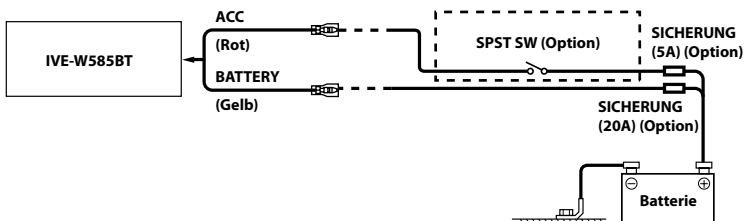

- Wenn Ihr Fahrzeug keine ACC-Spannungsversorgung bietet, schließen Sie das Gerät über einen separat erhältlichen SPST-Schalter (einpolarer Ein-/Ausschalter) und über eine separat erhältliche Sicherung an.
- Das Diagramm und die oben angegebene Amperezahl der Sicherung beziehen sich auf den Fall, in dem der IVE-W585BT allein verwendet wird.
- Wenn das Zuleitungskabel für die geschaltete Stromversorgung (Zündung) des IVE-W585BT direkt mit dem Pluspol (+) der Batterie des Fahrzeugs verbunden ist, zieht der IVE-W585BT auch im ausgeschalteten Zustand Strom (einige hundert Milliampere), was ein Entladen der Batterie zur Folge haben kann.

# Anschlüsse

## Anschlüsse 1/2

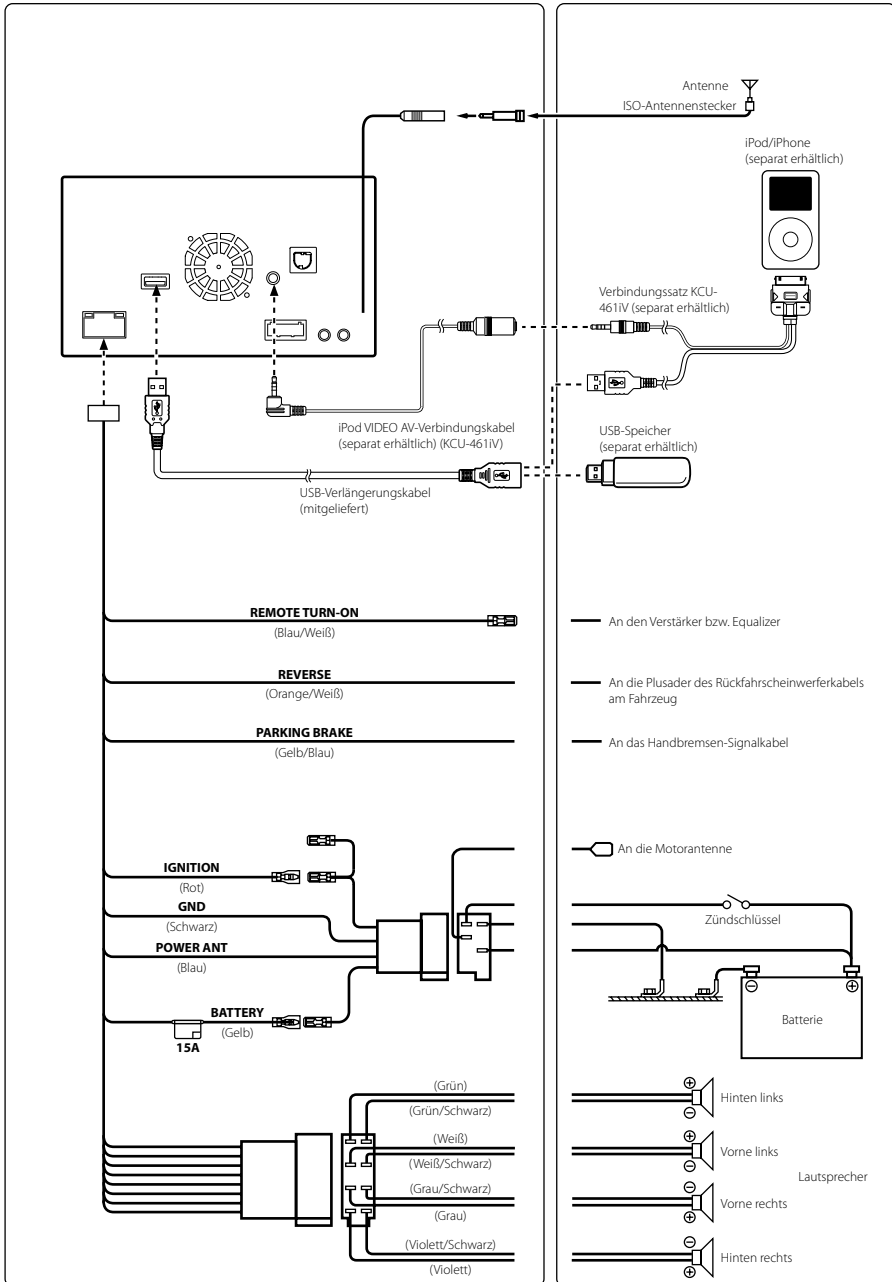

# Anschlüsse 2/2

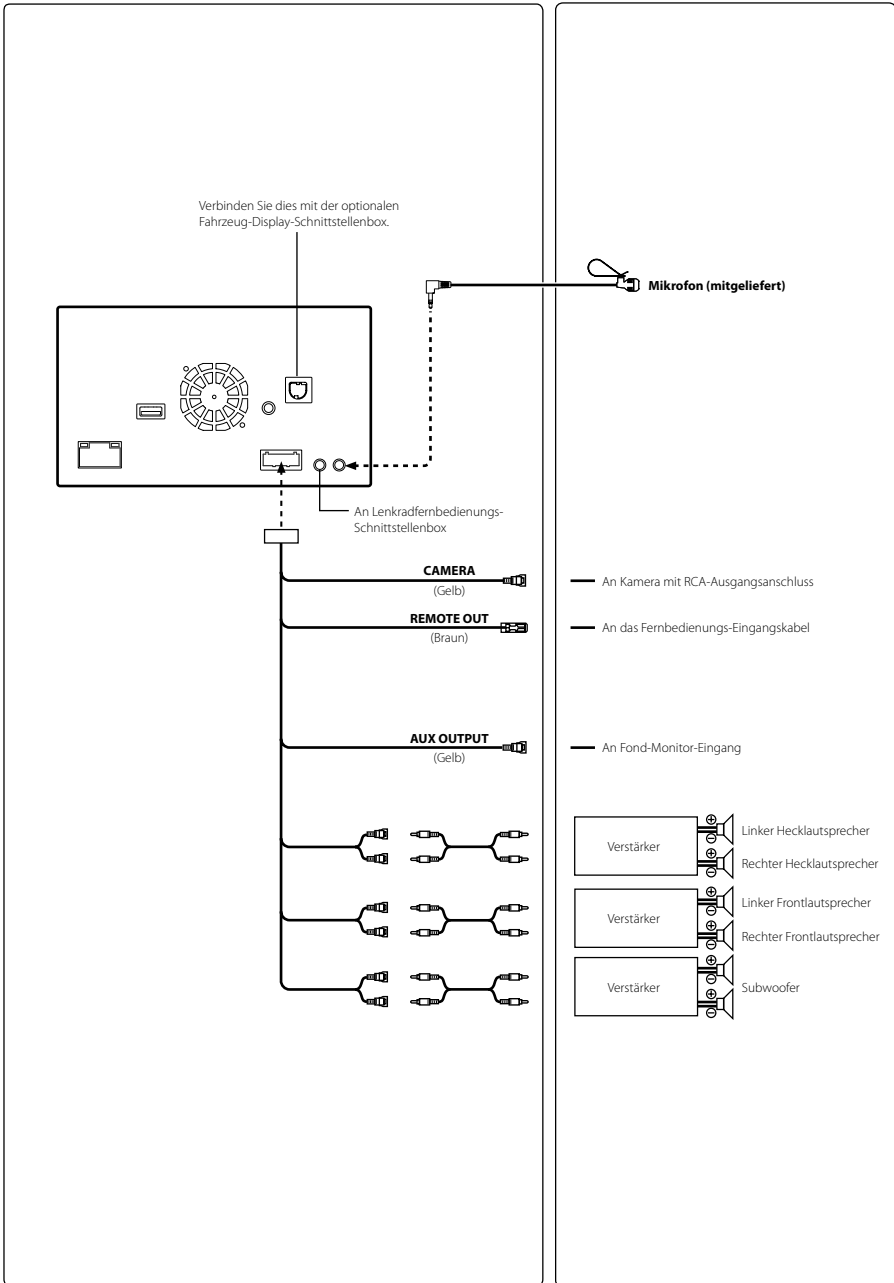

## Technische Daten

### MONITOR-ABSCHNITT

Bildschirmgröße	6,1"
LCD-Typ (Flüssigkristallanzeige)	Transparentes TN LCD
Arbeitsprinzip	TFT-Aktivmatrix
Anzahl Bildelemente	1.152.000 Pixel (800 × 3 × 480)
Effektive Anzahl an Bildelementen	mindestens 99%
Beleuchtung	LED

### UKW-TUNER

Empfangsbereich	87,5 - 108,0 MHz
Mono-Empfindlichkeit	8,1 dBf (0,7 µV/75 Ohm)
Geräuschberuhigung, 50 dB	12 dBf (1,1 µV/75 Ohm)
Ersatzkanal-Abstimmsschärfe	80 dB
Störabstand	65 dB
Stereokanaltrennung	35 dB
Gleichwellenselektion	2,0 dB

### MW-TUNER

Empfangsbereich	531 - 1.602 kHz
Nutzbare Empfindlichkeit	25,1 µV/28 dBf

### LW-TUNER

Empfangsbereich	153 - 281 kHz
Empfindlichkeit (IEC-Standard)	31,6 µV/30 dBf

### USB-ABSCHNITT

USB-Anforderungen	USB 1.1/2.0
Max. Energieverbrauch	1.000 mA
USB-Klasse	USB (Wiedergabe vom Gerät)/ USB (Massenspeicher)
Dateisystem	FAT16/32
MP3-Decodierung	MPEG-1/2 AUDIO Layer-3
WMA-Decodierung	Windows Media™ Audio
AAC-Decodierung	AAC-LC-Format, „m4a“-Datei
Anzahl der Kanäle	2-Kanal (Stereo)
Frequenzgang*	5-20.000 Hz (±1 dB)
Gesamtklirrfaktor	0,008% (bei 1 kHz)
Dynamikumfang	95 dB (bei 1 kHz)
Störabstand	100 dB
Kanaltrennung	85 dB (bei 1 kHz)

\* Frequenzgang kann abhängig von Codierungssoftware/Bitrate abweichen.

### CD/DVD-ABSCHNITT

Frequenzgang	5 - 20.000 Hz (±1 dB)
Gleichlaufschwankungen (% WRMS)	unterhalb messbarer Grenzen
Gesamtklirrfaktor	0,008% (bei 1 kHz)
Dynamikumfang	95 dB (bei 1 kHz)
Kanaltrennung	85 dB (bei 1 kHz)
Signalnorm	NTSC/PAL
Horizontale Auflösung	mindestens 500 Zeilen
Video-Ausgangspegel	1 Vs-s (75 Ohm)
Video-Störabstand	DVD: 60 dB
Audio-Signal-Rauschabstand	100 dB

### PICKUP

Wellenlänge	DVD: 666 nm CD: 785 nm
Laserleistung	CLASS II

### BLUETOOTH-ABSCHNITT

BLUETOOTH-Spezifikation	Bluetooth V2.1+EDR
Ausgangsleistung	+4 dBm Max. (Leistungsklasse 2)
Profile	HFP (Hands-Free Profile) OPP (Object Push Profile) PBAP (Phone Book Access Profile) A2DP (Advanced Audio Distribution Profile) AVRCP (Audio/Video Remote Control Profile)

### ALLGEMEINES

Spannungsversorgung	14,4 V Gleichspannung (11 - 16 V zulässig)
Betriebstemperatur	-20°C bis + 60°C
Maximale Ausgangsleistung	50 W × 4
Gewicht	2,25 kg
Audio-Ausgangspegel	
Vorverstärkerausgang (Front, Heck):	4 V/10 kOhm (max.)
Vorverstärkerausgang (Subwoofer):	4 V/10 kOhm (max.)

### GEHÄUSEGRÖSSE

Breite	178 mm
Höhe	100 mm
Tiefe	165 mm

### VORSPRUNGGRÖSSE

Breite	170 mm
Höhe	96 mm
Tiefe	11,5 mm

- Aufgrund ständiger Produktverbesserungen bleiben Änderungen an technischen Daten und Design ohne Vorankündigung vorbehalten.
- Das LCD-Display (Flüssigkristallbildschirm) wird mit hochpräzisen Fertigungsverfahren hergestellt. Der Anteil der effektiven Bildpunkte beträgt mehr als 99,99%. Dies wiederum bedeutet, dass bis zu 0,01% der Bildpunkte unter Umständen dauerhaft aktiviert oder deaktiviert sind.



- In diesem Gerät kommt Kopierschutztechnologie zum Einsatz, die durch US-Patente und andere geistige Eigentumsrechte der Rovi Corporation geschützt sind. Reverse Engineering und Disassemblierung sind verboten.
- Hergestellt unter Lizenz von Dolby Laboratories. Dolby und das Doppel-D-Symbol sind Marken der Dolby Laboratories.
- Windows Media und das Windows-Logo sind Marken oder eingetragene Marken der Microsoft Corporation in den USA und/oder anderen Ländern.
- iPhone, iPod, iPod classic, iPod nano, iPod touch und iTunes sind Marken von Apple Inc. in den USA und anderen Ländern.
- „Made for iPod“ und „Made for iPhone“ bedeuten, dass ein elektronisches Zubehör speziell für den Anschluss eines iPod bzw. iPhone entworfen und vom Entwickler für die Übereinstimmung mit den Leistungsstandards von Apple zertifiziert wurde. Apple ist nicht verantwortlich für den Betrieb dieses Geräts oder dessen Einhaltung der Sicherheitsstandards und behördlichen Auflagen. Beachten Sie bitte, dass der Gebrauch dieses Zubehörs mit einem iPod oder iPhone die Funkleistung beeinträchtigen kann.
- DivX®, DivX Certified® und die zugehörigen Logos sind Marken der Rovi Corporation oder ihrer Tochtergesellschaften und werden unter Lizenz verwendet.
- Der Bluetooth®-Schriftzug und die Logos sind eingetragene Marken von Bluetooth SIG, Inc., und jede Nutzung solcher Marken durch Alpine Electronics, Inc., erfolgt in Lizenz. Andere Marken und Produktnamen sind Eigentum der jeweiligen Rechteinhaber.
- „MPEG Layer-3 Audio-Codier-Technologie ist von Fraunhofer IIS und Thomson lizenziert.“
- „Die Lieferung dieses Produkts schließt lediglich eine Lizenz für private, nicht kommerzielle Nutzung ein und beinhaltet weder eine Lizenz noch ein impliziertes Nutzungsrecht für einen kommerziellen (d. h. Gewinn bringenden) Einsatz für Echtzeit-Rundfunk (terrestrisch, über Satellit, Kabel und/oder beliebige andere Medien), Senden/Streaming über das Internet, Intranets und/oder andere Netzwerke sowie andere elektronische Inhalts-Vertriebssysteme wie Pay-Audio- oder Audio-on-Demand-Anwendungen. Für solche Einsatzzwecke ist eine unabhängige Lizenz erforderlich. Weitere Einzelheiten finden Sie unter <http://www.mp3licensing.com>“
- Teile ©2013, Microsoft Corporation. Alle Rechte vorbehalten.
- Android ist eine Marke von Google Inc.



# Contenu

AVERTISSEMENT .....	2
ATTENTION .....	2
Mise en route .....	3
Fonctionnement de la radio.....	5
Utilisation de MP3/WMA/AAC.....	5
Fonctionnement du lecteur DVD .....	6
Fonctionnement de l'iPod/iPhone (en option) .....	7
Utilisation d'un lecteur USB (en option) .....	8
Utilisation de la fonction mains libres .....	9
Installation.....	10
Raccordements .....	12
Caractéristiques techniques.....	14

## IMPORTANT

Notez le numéro de série de l'appareil dans l'espace prévu ci-contre et conservez-le.

NUMÉRO DE SÉRIE: \_\_\_\_\_

NUMÉRO DE SÉRIE ISO : AL \_\_\_\_\_

DATE D'INSTALLATION: \_\_\_\_\_

INSTALLATEUR: \_\_\_\_\_

LIEU D'ACHAT: \_\_\_\_\_

Pour obtenir de plus amples informations sur l'ensemble des fonctions, reportez-vous au mode d'emploi fourni sur le CD-ROM. (Étant donné qu'il s'agit d'un CD de données, ce CD ne peut pas être utilisé pour lire des fichiers audio ou image sur le lecteur.) Si vous le souhaitez, demandez à votre revendeur ALPINE de vous fournir la version papier du mode d'emploi contenu dans le CD-ROM.

## AVERTISSEMENT



### AVERTISSEMENT

**Ce symbole désigne des instructions importantes. Le non-respect de ces instructions peut entraîner de graves blessures, voire la mort.**

#### **N'ACTIVER AUCUNE FONCTION SUSCEPTIBLE DE DETOURNER VOTRE ATTENTION DE LA CONDUITE DU VEHICULE.**

Les fonctions requérant une attention prolongée ne doivent être exploitées qu'à l'arrêt complet du véhicule. Toujours arrêter le véhicule à un endroit sûr avant d'activer ces fonctions.

Il y a un risque de provoquer un accident.

#### **GARDER LES PETITS OBJETS COMME LES VIS HORS DE LA PORTEE DES ENFANTS.**

L'ingestion de tels objets peut entraîner de graves blessures. En cas d'ingestion, consulter immédiatement un médecin.

#### **GARDER LE VOLUME À FAIBLE NIVEAU DE MANIÈRE À POUVOIR ENTENDRE LES BRUITS EXTÉRIEURS PENDANT LA CONDUITE.**

Des niveaux de volume excessifs qui couvrent les sirènes des ambulances ou les signaux routiers (passages à niveau, etc.) peuvent être dangereux et provoquer un accident. UN NIVEAU DE VOLUME TROP ÉLEVÉ À L'INTÉRIEUR DU VÉHICULE PEUT ÉGALEMENT AVOIR DES EFFETS IRRÉVERSIBLES SUR VOTRE AUDITION.

#### **NE PAS DESASSEMBLER NI MODIFIER L'APPAREIL.**

Il y a un risque d'accident, d'incendie ou de choc électrique.

#### **A UTILISER UNIQUEMENT SUR DES VOITURES A MASSE NEGATIVE DE 12 VOLTS.**

(Vérifiez auprès de votre concessionnaire si vous n'en êtes pas certain.) Il y a un risque d'incendie, etc.

#### **UTILISER DES FUSIBLES DE L'AMPERAGE APPROPRIÉ.**

Il y a un risque d'incendie ou de décharge électrique.

#### **NE PAS OBSTRUER LES SORTIES D'AIR NI LES PANNEAUX DU RADIATEUR.**

Une surchauffe interne peut se produire et provoquer un incendie.

#### **UTILISER CET APPAREIL POUR DES APPLICATIONS MOBILES DE 12 V.**

Toute utilisation autre que l'application désignée comporte un risque d'incendie, de choc électrique ou de blessure.

#### **NE PAS INTRODUIRE LES MAINS, LES DOIGTS NI DE CORPS ÉTRANGERS DANS LES FENTES ET LES INTERSTICES.**

Il y a un risque de blessures ou de dommages à l'appareil.

#### **EFFECTUER CORRECTEMENT LES CONNEXIONS.**

Il y a un risque de blessures ou de dommages à l'appareil.

#### **AVANT TOUTE CONNEXION, DEBRANCHER LE CABLE DE LA BORNE NEGATIVE DE LA BATTERIE.**

Il y a un risque de choc électrique ou de blessure par courts-circuits.

#### **NE PAS DENUDER LES CABLES ÉLECTRIQUES.**

Ne jamais enlever la gaine isolante pour alimenter un autre appareil. Il y a un risque de dépassement de la capacité de courant et, partant, d'incendie ou de choc électrique.

#### **NE PAS ENDOMMAGER DE CONDUITES NI DE CABLES LORS DU FORAGE DES TROUS.**

Lors du forage de trous dans le châssis en vue de l'installation, veiller à ne pas entrer en contact, endommager ni obstruer de conduites, de tuyaux à carburant ou de fils électriques. Le non-respect de cette précaution peut entraîner un incendie.

#### **NE PAS UTILISER DES ECROUS NI DES BOULONS DU CIRCUIT DE FREINAGE OU DE DIRECTION POUR LES CONNEXIONS DE MASSE.**

Les boulons et les écrous utilisés pour les circuits de freinage et de direction (ou de tout autre système de sécurité) ou les réservoirs ne peuvent JAMAIS être utilisés pour l'installation ou la liaison à la masse. L'utilisation de ces organes peut désactiver le système de contrôle du véhicule et causer un incendie, etc.

#### **NE PAS INSTALLER A DES ENDROITS SUSCEPTIBLES D'ENTRAVER LA CONDUITE DU VEHICULE, COMME LE VOLANT OU LE LEVIER DE VITESSES.**

La vue vers l'avant pourrait être obstruée ou les mouvements gênés, etc., et provoquer un accident grave.



### ATTENTION

**Ce symbole désigne des instructions importantes. Le non-respect de ces instructions peut entraîner des blessures ou des dommages matériels.**

#### **INTERROMPRE TOUTE UTILISATION EN CAS DE PROBLEME.**

Le non-respect de cette précaution peut entraîner des blessures ou endommager l'appareil. Retourner l'appareil auprès du distributeur Alpine agréé ou un centre de service après-vente Alpine en vue de la réparation.

#### **FAIRE INSTALLER LE CABLAGE ET L'APPAREIL PAR DES EXPERTS.**

Le câblage et l'installation de cet appareil requiert des compétences techniques et de l'expérience. Pour garantir la sécurité, faire procéder à l'installation de cet appareil par le distributeur qui vous l'a vendu.

#### **UTILISER LES ACCESSOIRES SPECIFIÉS ET LES INSTALLER CORRECTEMENT.**

Utiliser uniquement les accessoires spécifiés. L'utilisation d'autres composants que les composants spécifiés peut causer des dommages internes à cet appareil ou son installation risque de ne pas être effectuée correctement. Les pièces utilisées risquent de se desserrer et de provoquer des dommages ou une défaillance de l'appareil.

#### **FAIRE CHEMINER LE CABLAGE DE MANIÈRE A NE PAS LE COINCER CONTRE UNE ARETE METALLIQUE.**

Faire cheminer les câbles à l'écart des pièces mobiles (comme les rails d'un siège) et des arêtes acérées ou pointues. Cela évitera ainsi de coincer et d'endommager les câbles. Si un câble passe dans un orifice métallique, utiliser un passe-cloison en caoutchouc pour éviter que la gaine isolante du câble ne soit endommagée par le rebord métallique de l'orifice.

#### **NE PAS INSTALLER A DES ENDROITS TRÈS HUMIDES OU POUSSIÈREUX.**

Éviter d'installer l'appareil à des endroits soumis à une forte humidité ou à de la poussière en excès. La pénétration d'humidité ou de poussière à l'intérieur de cet appareil risque de provoquer une défaillance.

## Mise en route

### Utilisation de l'écran tactile

Vous pouvez utiliser le système via l'écran tactile.

#### ■ Touches communes de l'écran



: Revient à l'écran précédent. Selon la fonction, cette touche peut annuler les opérations exécutées à l'écran.



: Ferme la fenêtre.

### Emplacement des commandes

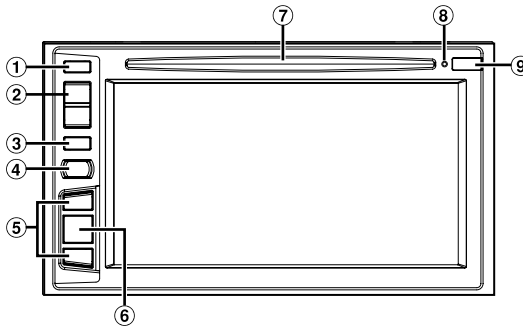

#### ① **Bouton ▲ (éjection)**

Éjecte le disque.

#### ② **Bouton ^/\ (haut/bas)**

Appuyez sur cette touche pour régler le volume.

#### ③ **Bouton MUTE/🔇**

Appuyez dessus pour activer/désactiver le mode de coupure du son.

Appuyez sur ce bouton pendant au moins 3 secondes pour mettre l'appareil hors tension.

#### ④ **Bouton 📞 (Téléphone)/VOICE CTRL.**

Ce bouton permet de rappeler l'écran du menu Téléphone.

Lorsqu'un téléphone mains libres compatible avec la fonction de numérotation vocale est connecté, appuyez sur ce bouton pendant au moins 3 secondes pour passer à l'écran de numérotation vocale.

#### ⑤ **Bouton ▶▶▶/▶▶▶**

L'action de ce bouton varie en fonction de la source audio/visualisation. (piste suivante/précédente, recherche rapide vers l'arrière/vers l'avant, etc.)

#### ⑥ **Bouton SOURCE/SOUND**

Ce bouton permet d'afficher l'écran Audio/Visuel. Si l'écran Audio/Visuel est déjà affiché, ce bouton permet de changer de source.

Appuyez sur ce bouton pendant au moins 3 secondes pour activer l'écran Quick Sound.

#### ⑦ **Fente du lecteur**

#### ⑧ **Commutateur RESET**

Ce commutateur permet de réinitialiser le système de l'appareil.

#### ⑨ **Capteur de télécommande**

Pointez l'émetteur de la télécommande vers le capteur de télécommande dans un rayon de 2 mètres.

## Mise sous et hors tension

---

- 1 Placer la touche de démarrage sur ACC ou ON.**  
L'appareil se met en marche.
- 2 Appuyez sur le bouton MUTE pendant au moins 3 secondes pour mettre l'appareil hors tension.**

## Fonctionnement de la radio

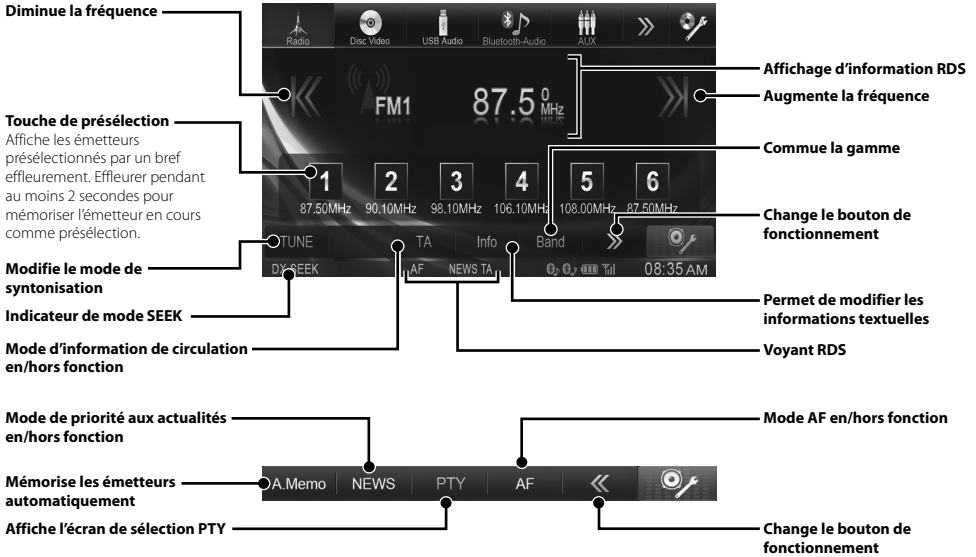

## Utilisation de MP3/WMA/AAC

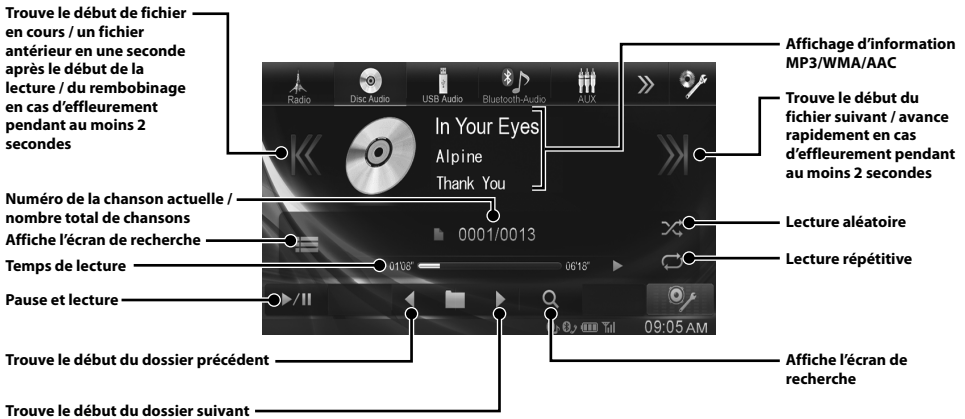

## Fonctionnement du lecteur DVD

En effleurant l'écran de lecture de DVD, l'écran de fonctionnement de DVD s'affiche. Voici un exemple d'écran de fonctionnement de DVD-VIDEO.

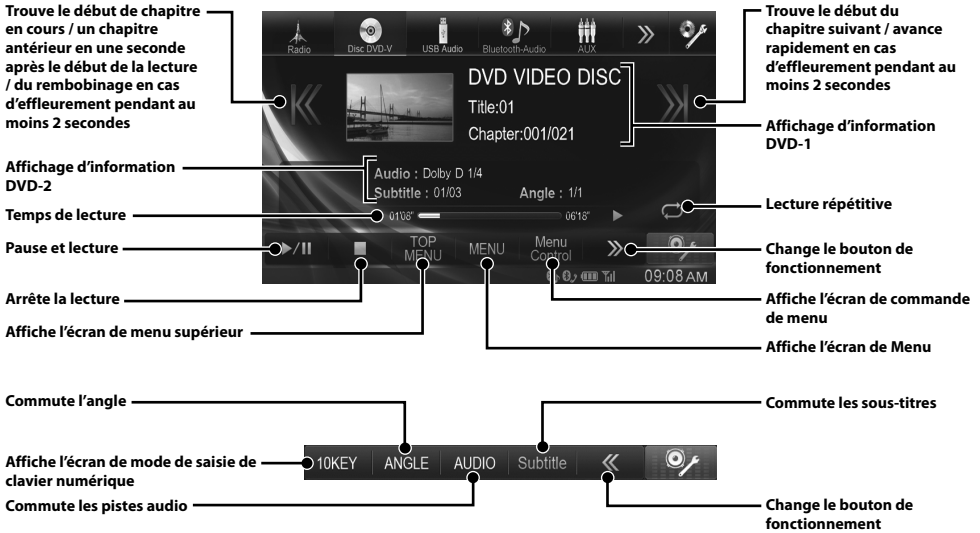



## Fonctionnement de l'iPod/iPhone (en option)

Un iPod/iPhone peut être connecté à cet appareil en utilisant le câble vendu séparément (KC-U461iV). Vous pouvez connecter un iPod avec capacité vidéo pour utiliser les fichiers musicaux et vidéo.

### Mode Audio

#### Affichage des illustrations

Trouve le début de fichier en cours / un fichier antérieur en une seconde après le début de la lecture / du rembobinage en cas d'effileurement pendant au moins 2 secondes

Numéro de la chanson actuelle / nombre total de chansons  
Affiche l'écran de recherche

Temps de lecture\*

Pause et lecture

Trouve le début de liste de lecture / artiste/album/podcast/genre/compositeur précédent

Icône de mode de commutation directe

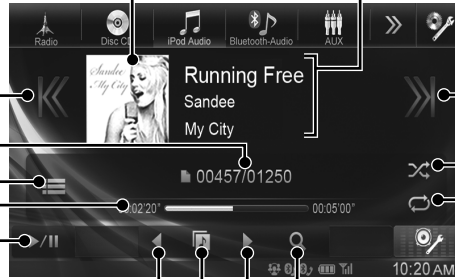

#### Affichage d'information iPod/iPhone

Trouve le début du fichier suivant / avance rapidement en cas d'effileurement pendant au moins 2 secondes

Lecture aléatoire

Lecture répétitive

#### Affiche l'écran de recherche

Trouve le début de liste de lecture/artiste/album/podcast/genre/compositeur suivant

\* La lecture démarre à la position (heure) que vous touchez sur la barre temporelle.

### Recherche d'un fichier de musique

Par exemple : Recherche par nom d'artiste

**1** Appuyez sur [🔍 (Recherche)] pendant la lecture.

**2** Appuyez sur [Artists].

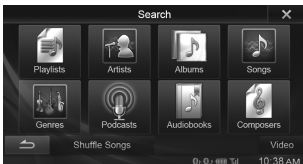

**3** Appuyez sur le nom de l'artiste choisi.

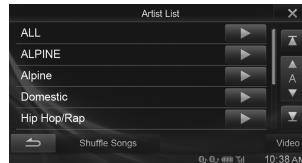

L'écran de recherche par albums correspondant à l'artiste sélectionné s'affiche.

Appuyez sur [▶] de l'artiste de votre choix pour lire toutes les chansons de l'artiste sélectionné.

**4** Appuyez sur le nom de l'album choisi.

Tous les morceaux de l'album sélectionné sont affichés.

Appuyez sur [▶] de l'album de votre choix pour lire toutes les chansons de l'album sélectionné.

**5** Appuyez sur le nom du morceau choisi.

La lecture du morceau sélectionné commence.

- Appuyez sur [▶] en regard de « ALL » permettra la lecture de tous les morceaux de la liste.

## Utilisation d'un lecteur USB (en option)

Vous pouvez jouer des fichiers de musique (MP3/WMA/AAC) et des fichiers vidéo (DivX®) stockés sur la clé USB sur le lecteur interne du système.

Reportez-vous à « Utilisation de MP3/WMA/AAC » (page 5) pour des informations sur la musique.

### Mode vidéo

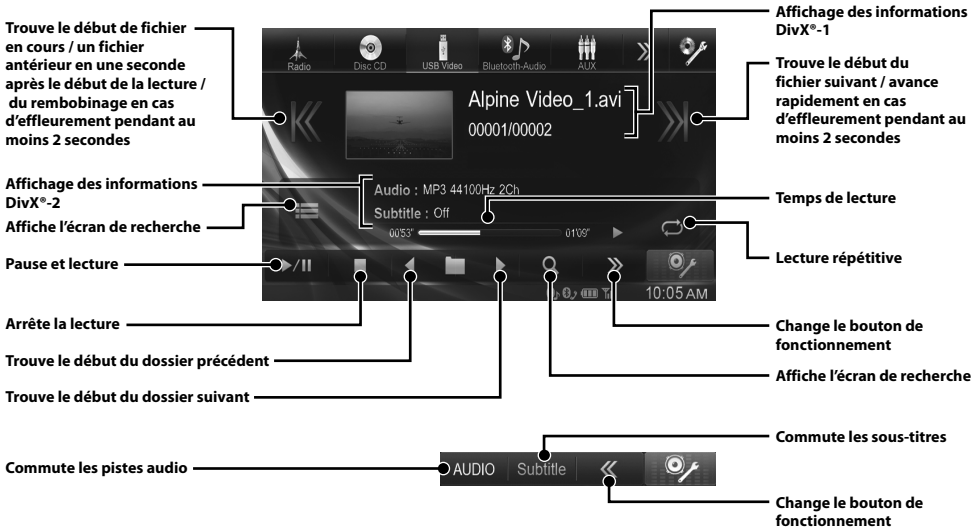

- Il est impossible de lire des fichiers DivX® stockés dans une clé USB et protégés par DRM (Digital Rights Management).
- Il est possible d'utiliser/de lire certains fichiers DivX stockés sur une mémoire USB.

## Utilisation de la fonction mains libres

L'appareil IVE-W585BT autorise les appels téléphoniques mains libres en utilisant un téléphone compatible avec mains libres (HFP).

### Comment connecter un appareil compatible BLUETOOTH (jumelage)

La fonction BLUETOOTH est toujours disponible sur cet appareil. Vous pouvez par conséquent rechercher un périphérique BLUETOOTH afin de le jumeler avec cet appareil.

#### 1 Appuyez sur l'icône [Réglages] du bandeau supérieur.



#### 2 Appuyez sur [Bluetooth].

#### 3 Appuyez sur [Reg. Appareils Bluetooth].



#### 4 Appuyez sur [Search] de « No Device ».



#### 5 Appuyez sur la touche [Audio], [Hands-free] ou [Both] en regard de l'appareil que vous souhaitez connecter dans la liste.



Audio : Règle pour utiliser comme un périphérique audio.

Hands-free : Règle pour utiliser comme un périphérique mains-libres.

Both : Pour utiliser comme un périphérique audio et un périphérique mains-libres.

#### 6 Lorsque l'enregistrement du périphérique est terminé, un message apparaît et l'appareil revient en mode normal.

- Vous pouvez enregistrer jusqu'à 3 téléphones portables compatibles BLUETOOTH.
- Le processus d'enregistrement BLUETOOTH varie en fonction de la version de l'appareil et de SSP (Simple Secure Pairing). Si un code de 4 à 6 caractères apparaît sur cet appareil, insérez le code à l'aide du périphérique compatible BLUETOOTH. Si un mot de passe à 6 caractères apparaît sur cet appareil, veillez à ce que le même mot de passe soit affiché sur le périphérique compatible BLUETOOTH et appuyez sur « Yes ».

### Pour répondre à un appel

#### 1 Un appel entrant déclenche la sonnerie et l'écran d'appel entrant.

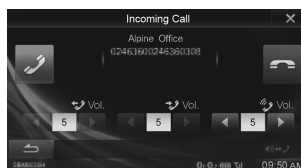

#### 2 Appuyez sur la touche [Téléphone] ou sur le bouton (Téléphone).

L'appel commence.

### Raccrochage du téléphone

#### 1 Appuyez sur [Téléphone].

L'appel se termine.

# Installation

- Lorsque vous raccordez les fils au système électrique du véhicule, faites attention aux composants installés en usine (par exemple, le microprocesseur). Ne pas essayer d'alimenter l'appareil en le raccordant aux fils de ces appareils. Lorsque vous raccordez l'IVE-W585BT au boîtier à fusibles, assurez-vous que le fusible du circuit destiné à IVE-W585BT possède le nombre d'ampères approprié ; si ce n'est pas le cas, vous risquez d'endommager l'appareil et/ou le véhicule. Si ce n'est pas le cas, vous risquez d'endommager l'appareil et/ou le véhicule. En cas de doute, consultez votre revendeur Alpine.

- 1** Installez à un angle compris entre 30° et l'horizontale. Remarquez que l'installation à un angle non compris dans cette gamme aboutira à une perte de performance et éventuellement des dommages.

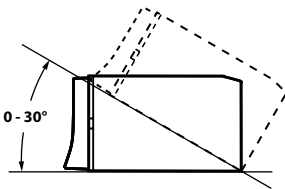

- 2** Montage du microphone.

Pour une utilisation en toute sécurité, vérifiez ce qui suit :

- La position est stable et rigide.
- La vision et les opérations du conducteur ne sont pas gênées.
- Le microphone est positionné pour capter facilement la voix du conducteur (sur le pare-soleil, etc.).

Lorsque vous parlez dans le microphone, vous ne devriez pas avoir à changer votre posture de conduite. Cela peut causer une distraction, vous divertir d'une conduite en toute sécurité de votre véhicule. Considérez avec soin l'orientation et la distance du microphone lors du montage. Confirmez que la voix du conducteur peut facilement être captée à l'emplacement choisi.

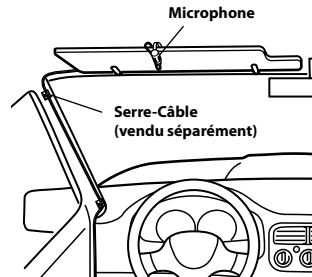

- 3** Retirez la gaine de montage de l'unité principale.

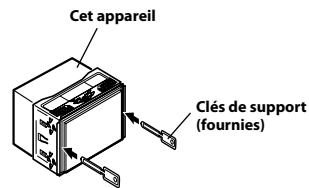

Faites glisser l'appareil dans la gaine de montage, puis fixez-le.

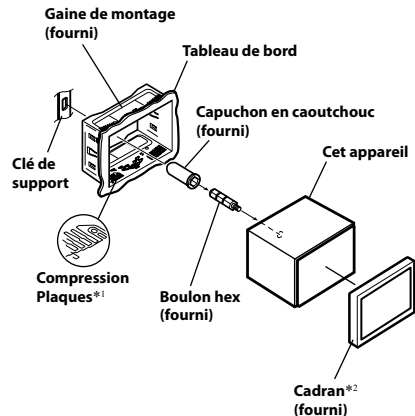

\*1 Si la gaine de montage installée n'épouse pas bien la forme du tableau de bord, les plaques de compression peuvent être légèrement pliées pour remédier au problème.

\*2 Le cadran fourni peut être monté.

- 4** Si votre véhicule possède un support, installez le long boulon à tête hexagonale sur le panneau arrière de l'appareil IVE-W585BT et placez le capuchon en caoutchouc sur le boulon. Si le véhicule ne possède pas de support de montage, renforcez l'appareil principal avec une attache de montage métallique (non fournie). Fixez le fil de terre à un élément métallique propre à l'aide d'une vis (\*1) déjà fixée au châssis du véhicule. Raccordez tous les fils de l'IVE-W585BT selon les indications de la section Raccordements.

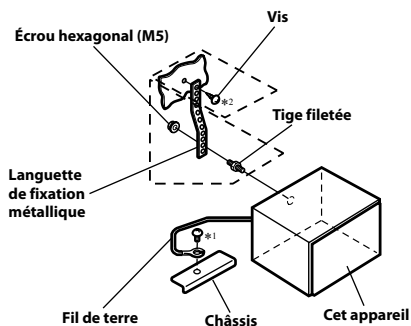

- Pour la vis désignée par le symbole « \*2 », utilisez une vis appropriée à l'emplacement de montage choisi.

- 5** Faites glisser l'IVE-W585BT dans le tableau de bord jusqu'à ce que vous entendiez un clic. Cela permet de s'assurer que l'appareil est correctement bloqué et qu'il ne risque pas de sortir accidentellement du tableau de bord.

## Schéma de raccordement de l'interrupteur SPST (vendu séparément)

(Si l'alimentation ACC n'est pas disponible)

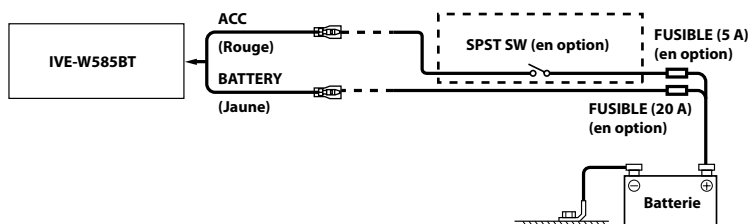

- Si votre véhicule est dépourvu d'alimentation ACC, installez un interrupteur SPST (Single-Pole, Single-Throw) (vendu séparément) et un fusible (vendu séparément).
- Le schéma et l'ampérage des fusibles indiqués ci-dessus s'appliquent lorsque l'IVE-W585BT est utilisé seul.
- Si le fil de l'alimentation commutée (allumage) de l'IVE-W585BT est directement raccordé à la borne positive (+) de la batterie du véhicule l'IVE-W585BT, un certain courant (plusieurs centaines de milliampères) même lorsqu'il est hors tension, ce qui risque de décharger la batterie.

# Raccordements

## Raccordements 1/2

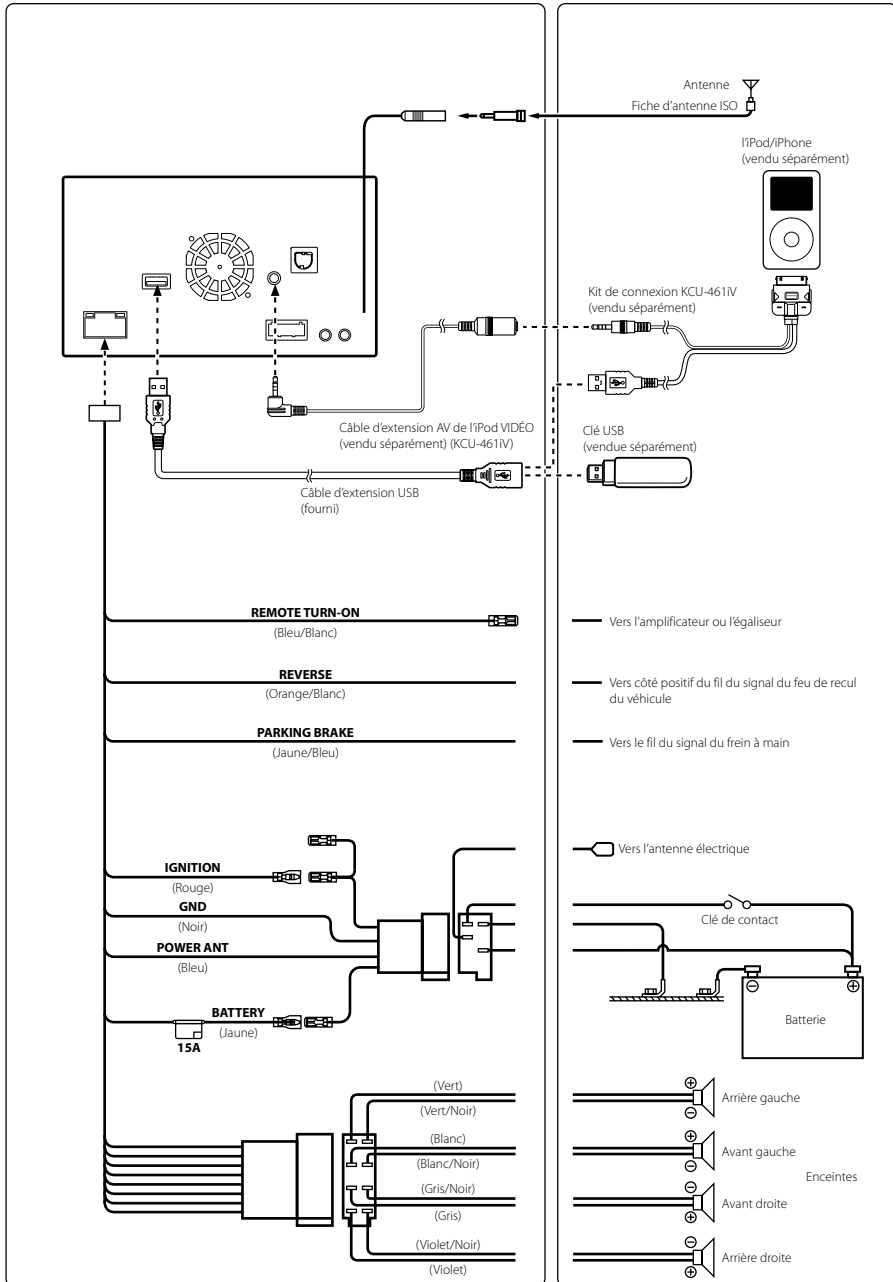

## Raccordements 2/2

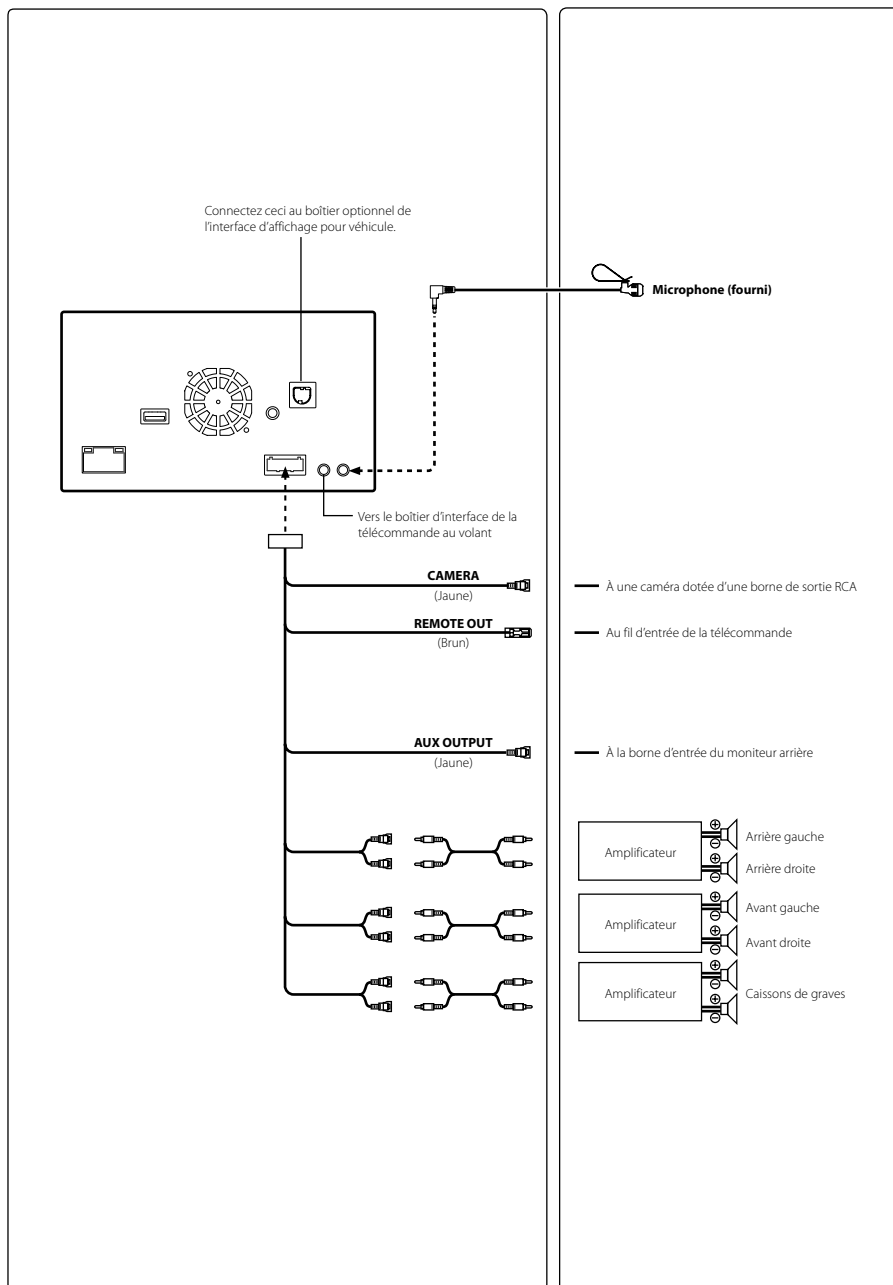

## Caractéristiques techniques

### SECTION DU MONITEUR

Taille de l'écran	6,1"
Type d'affichage à cristaux liquides	Affichage à cristaux liquides TN de type transparent
Système de fonctionnement	Matrice active TFT
Nombre d'éléments d'image	1 152 000 pixels (800 × 3 × 480)
Nombre effectif d'éléments d'image	99% ou plus
Système d'illumination	LED

### SECTION DU TUNER FM

Plage d'accord	87,5 – 108,0 MHz
Sensibilité utilisable en mode mono	8,1 dBf (0,7 µV/75 ohms)
Sensibilité du silencieux à 50dB	12 dBf (1,1 µV/75 ohms)
Sélectivité du canal de remplacement	80 dB
Rapport signal/bruit	65 dB
Séparation stéréo	35 dB
Rapport de captage	20 dB

### SECTION DU TUNER MW

Plage d'accord	531 – 1 602 kHz
Sensibilité utilisable	25,1 µV/28 dBf

### SECTION DU TUNER LW

Plage d'accord	153 – 281 kHz
Sensibilité (norme CEI)	31,6 µV/30 dBf

### SECTION USB

Version USB	USB 1.1/2.0
Consommation maximale	1 000 mA
Classe USB	USB (lecture depuis le périphérique)/USB (classe de stockage de masse)
Système de fichiers	FAT16/32
Décodage MP3	MPEG-1/2 AUDIO Layer-3
Décodage WMA	Windows Media™ Audio
Décodage AAC	Fichier « .m4a » au format AAC-LC
Nombre de canaux	2 canaux (stéréo)
Réponse en fréquence*	5-20 000 Hz (±1 dB)
Distorsion harmonique totale	0,008% (à 1 kHz)
Gamme dynamique	95 dB (à 1 kHz)
Rapport signal/bruit	100 dB
Séparation des canaux	85 dB (à 1 kHz)

\* La réponse en fréquence peut varier en fonction du logiciel de codage ou du débit binaire.

### SECTION CD/DVD

Réponse en fréquence	5-20 000 Hz (±1 dB)
Pleurage et scintillement (% WRMS)	Inferieur aux limites mesurables
Distorsion harmonique totale	0,008% (à 1 kHz)
Gamme dynamique	95 dB (à 1 kHz)
Séparation des canaux	85 dB (à 1 kHz)
Système de signaux	NTSC/PAL
Résolution horizontale	500 lignes ou davantage
Niveau de sortie vidéo	1Vp-p (75 ohms)
Rapport signal/bruit vidéo	DVD : 60 dB
Rapport signal/bruit audio	100 dB

### MÉCANISME DE LECTURE

Longueur d'onde	DVD : 666 nm CD : 785 nm
Puissance du laser	CLASS II

### SECTION BLUETOOTH

Spécifications BLUETOOTH	Bluetooth V2.1+EDR
Puissance de sortie	+4 dBm Max. (Puissance classe 2)
Profil	HFP (Profil mains libres) OPP (Profil d'envoi de fichiers) PBAP (Profil d'accès au répertoire téléphonique) A2DP (Profil de distribution audio avancé) AVRCP (Profil de télécommande multimédia)

### GÉNÉRALITÉS

Puissance requise	14,4 V CC (11-16 V admissibles)
Température de fonctionnement	-20°C à + 60°C
Puissance de sortie maximum	50 W × 4
Poids	2,25 kg
Niveau de sortie audio	
Présortie (avant, arrière) :	4 V/10k ohms (max.)
Présortie (caisson de graves) :	4 V/10k ohms (max.)

### DIMENSIONS DU CHÂSSIS

Largeur	178 mm
Hauteur	100 mm
Profondeur	165 mm

### TAILLE DU NEZ

Largeur	170 mm
Hauteur	96 mm
Profondeur	11,5 mm

- En raison des améliorations que nous apportons continuellement à nos produits, les caractéristiques techniques et la conception peuvent être modifiés sans avis préalable.
- L'affichage à cristaux liquides a été fabriqué avec des technologies de construction de très haute précision. Sa résolution effective est supérieure à 99,99%. Il est donc possible que 0,01% des pixels soient toujours ON ou OFF.



- Cet élément inclut une technologie de protection des droits qui est protégée par des brevets américains et d'autres droits de propriétés intellectuelles de la société Rovi. La rétro-conception et le démontage sont interdits.
- Fabriqué sous licence des laboratoires Dolby. Dolby et la marque au double D sont des marques de Dolby Laboratories.
- Windows Media et le logo Windows sont des marques ou des marques déposées enregistrées de Microsoft Corporation aux États-Unis et/ou dans d'autres pays.
- iPhone, iPod, iPod classic, iPod nano, iPod touch et iTunes sont des marques commerciales d'Apple Inc. déposées aux États-Unis et dans d'autres pays.
- « Made for iPod » et « Made for iPhone » indiquent que l'accessoire électronique a été conçu pour se connecter spécifiquement à un iPod ou un iPhone, respectivement, et qu'il a été certifié conforme par le développeur aux normes de performance Apple. Apple n'est pas responsable quant au fonctionnement de ce système ou bien du respect de celui-ci de la législation ou des normes de sécurité en vigueur. Notez que l'utilisation de cet accessoire avec un appareil iPod ou iPhone peut avoir une incidence sur les performances sans-fils.
- DivX®, DivX Certified® et les logos associés sont des marques de la société Rovi et ses filiales, et sont utilisés sous licence.
- La marque et les logos Bluetooth® sont des marques de commerce appartenant à Bluetooth SIG, Inc. Ces marques sont utilisées par Alpine Electronics, Inc. sous licence. Les autres marques et noms de commerce appartiennent à leurs détenteurs respectifs.
- « Technologie de codage audio MPEG Layer-3 sous licence de Fraunhofer IIS et Thomson ».
- « L'acquisition de ce produit ne fournit qu'une seule licence pour un usage privé et ne permet pas à l'utilisateur d'utiliser ce produit à des fins commerciales (par exemple pour générer des recettes), pour une télétransmission en direct (terrestre, par satellite, par câble et/ou tout autre média), pour une transmission par Internet, intranet et/ou autres réseaux, ou avec des systèmes de distribution de contenu électronique (plates-formes payantes ou applications de téléchargements de matériel audio). Il est nécessaire d'acquérir une licence indépendante pour de telles utilisations. Pour en savoir plus, veuillez visiter le site <http://www.mp3licensing.com> »
- Portions ©2013, Microsoft Corporation. Tous droits réservés.
- Android est une marque de commerce de Google Inc.



# Índice

ADVERTENCIA.....	2
PRECAUCIÓN .....	2
Primeros pasos.....	3
Funcionamiento de la radio .....	5
Funcionamiento MP3/WMA/AAC.....	5
Funcionamiento del DVD.....	6
Funcionamiento del iPod/iPhone (Opcional) .....	7
Funcionamiento Memoria USB (Opcional) .....	8
Control de teléfonos manos libres.....	9
Instalación .....	10
Conexiones.....	12
Especificaciones.....	14

## IMPORTANTE

Anote el número de serie de la unidad en el espacio proporcionado a continuación y consérvelo como registro permanente.

NÚMERO DE SERIE: \_\_\_\_\_

NÚMERO DE SERIE ISO: AL \_\_\_\_\_

FECHA DE INSTALACIÓN: \_\_\_\_\_

INSTALADOR: \_\_\_\_\_

LUGAR DE ADQUISICIÓN: \_\_\_\_\_

Para obtener información detallada de todas las funciones, consulte el manual del propietario contenido en el CD-ROM que se suministra. (Al ser un CD de datos, el CD no se puede utilizar para reproducir música o imágenes en el reproductor.) Si es necesario, un distribuidor de ALPINE podrá facilitarle una copia impresa del manual del propietario incluido en el CD-ROM.

## ADVERTENCIA



### ADVERTENCIA

**Este símbolo indica que las instrucciones son importantes. De no tenerse en cuenta, podrían ocasionarse heridas graves o muerte.**

#### **NO REALICE NINGUNA OPERACIÓN QUE PUEDA DISTRAER SU ATENCIÓN Y COMPROMETER LA SEGURIDAD DURANTE LA CONDUCCIÓN DEL VEHÍCULO.**

Las operaciones que requieren su atención durante más tiempo sólo deben realizarse después de detener completamente el vehículo. Estacione el vehículo en un lugar seguro antes de realizar dichas operaciones. De lo contrario, podría ocasionar un accidente.

#### **MANTENGA LOS OBJETOS PEQUEÑOS, COMO TORNILLOS, FUERA DEL ALCANCE DE LOS NIÑOS.**

La ingestión de estos objetos puede provocar lesiones graves. Si esto ocurre, consulte con un médico inmediatamente.

#### **MANTENGA EL VOLUMEN A UN NIVEL QUE NO LE IMPIDA ESCUCHAR LOS SONIDOS DEL EXTERIOR MIENTRAS CONDUCE.**

Los niveles de volumen demasiado altos que reducen la percepción de otros sonidos como las sirenas de emergencia o posibles señales acústicas de advertencia en carretera (cruces de trenes, etc.) podrían ser peligrosos y provocar un accidente. LOS NIVELES DE VOLUMEN ALTOS EN EL VEHÍCULO TAMBIÉN PUEDEN DAÑAR EL SISTEMA AUDITIVO DE LOS PASAJEROS.

#### **NO DESMONTE NI ALTERE LA UNIDAD.**

Si lo hace, podrá ocasionar un accidente, un incendio o una descarga eléctrica.

#### **UTILICE LA UNIDAD SOLAMENTE EN VEHÍCULOS QUE TENGAN 12 VOLTIOS CON NEGATIVO A MASA.**

(Consulte a su distribuidor en caso de duda.) De no ser así, podría ocasionar un incendio, etc.

#### **UTILICE EL AMPERAJE CORRECTO CUANDO CAMBIE FUSIBLES.**

De lo contrario, puede producirse un incendio o una descarga eléctrica.

#### **NO OBSTRUYA LOS ORIFICIOS DE VENTILACIÓN O LOS PANELES DEL RADIADOR.**

Si los bloquea, el calor podría acumularse en el interior y producir un incendio.

#### **UTILICE ESTE PRODUCTO CON APLICACIONES MÓVILES DE 12 V.**

Si se emplea para otra aplicación distinta de la prevista, podría producirse un incendio, una descarga eléctrica u otras lesiones.

#### **NO INTRODUZCA LAS MANOS, LOS DEDOS NI OTROS OBJETOS EXTRAÑOS EN LAS RANURAS DE INSERCIÓN O EN LAS ABERTURAS.**

Si lo hiciera, podría sufrir heridas u ocasionar daños al equipo.

#### **REALICE LAS CONEXIONES CORRECTAMENTE.**

Una conexión incorrecta puede producir un incendio o dañar el equipo.

#### **ANTES DE EFECTUAR EL CABLEADO, DESCONECTE EL CABLE DEL TERMINAL NEGATIVO DE LA BATERÍA.**

De no hacerlo así, podría ocasionar una descarga eléctrica o heridas debido a cortocircuitos eléctricos.

#### **NO EMPALME CABLES ELÉCTRICOS.**

Nunca corte el aislamiento de un cable para suministrar energía a otro equipo. Esto hace que la capacidad portadora del cable se supere y puede ser la causa de incendios o descargas eléctricas.

#### **EVITE DAÑAR LOS TUBOS Y EL CABLEADO CUANDO TALADRE AGUJEROS.**

Si taladra agujeros en el chasis durante la instalación, tome las precauciones necesarias para no rozar, dañar u obstruir los tubos, las tuberías de combustible, los depósitos o el cableado eléctrico. De lo contrario, podría provocar un incendio.

#### **NO UTILICE TUERCAS O PERNOS EN EL SISTEMA DE FRENOS O DE DIRECCIÓN PARA REALIZAR LAS CONEXIONES A MASA.**

Los pernos o tuercas empleados en los sistemas de freno o de dirección (o en cualquier otro sistema relacionado con la seguridad del vehículo), o los depósitos, NUNCA deben utilizarse para instalaciones de cableado o conexión a masa. Si utiliza tales partes podrá incapacitar el control del vehículo y provocar un incendio, etc.

#### **NO INSTALE EL EQUIPO EN LUGARES QUE PUEDAN INTERFERIR CON LA OPERACIÓN DEL VEHÍCULO, COMO EL VOLANTE DE DIRECCIÓN O LA CAJA DE CAMBIOS DE VELOCIDAD.**

Esto podría obstaculizar la visibilidad y dificultar el movimiento, etc. y provocar accidentes graves.



### PRECAUCIÓN

**Este símbolo indica que las instrucciones son importantes. De no tenerse en cuenta, podrían ocasionarse heridas graves o daños materiales.**

#### **DEJE DE USAR LA UNIDAD INMEDIATAMENTE SI APARECE ALGÚN PROBLEMA.**

Su uso en estas condiciones podría ocasionar lesiones personales o daños al producto. Lleve la unidad a un distribuidor Alpine autorizado o al Centro de servicio Alpine más próximo para repararla.

#### **CONFÍE EL CABLEADO Y LA INSTALACIÓN A PROFESIONALES.**

El cableado y la instalación de este equipo requieren una competencia y experiencia técnica confirmada. Para garantizar la seguridad, póngase siempre en contacto con el distribuidor al que ha comprado el equipo para confiarle estas tareas.

#### **UTILICE LOS ACCESORIOS ESPECIFICADOS E INSTÁLELOS CORRECTAMENTE.**

Asegúrese de utilizar los accesorios especificados solamente. La utilización de otras piezas no designadas puede ser la causa de daños en el interior de la unidad o de una instalación incorrecta. Las piezas pueden aflojarse, lo que, además de ser peligroso, puede provocar averías.

#### **DISPONGA EL CABLEADO DE FORMA QUE LOS CABLES NO SE DOBLEN, NO SE CONTRAIGAN NI ROCEN UN BORDE METÁLICO AFILADO.**

Aleje los cables y el cableado de piezas móviles (como los raíles de los asientos) o de bordes puntiagudos o afilados. De esta forma evitará dobleces y daños en el cableado. Si los cables se introducen por un orificio de metal, utilice una arandela de goma para evitar que el borde metálico del orificio corte el aislamiento del cable.

#### **NO INSTALE LA UNIDAD EN LUGARES MUY HÚMEDOS O LLENOS DE POLVO.**

Evite instalar la unidad en lugares con altos índices de humedad o polvo. Si entra polvo o humedad, el equipo puede averiarse.

## Primeros pasos

### Funcionamiento del Touch (Toque)

Puede manejar el sistema utilizando el touch panel en la pantalla.

#### ■ Botones en pantalla comunes



: Vuelve a la pantalla anterior. Dependiendo de la función, este botón puede cancelar las operaciones que se realizan en la pantalla.



: Cierra la ventana.

### Ubicación de los controles

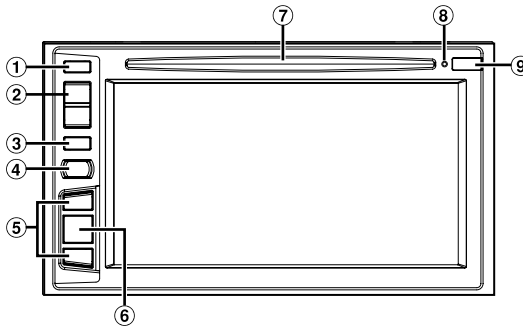

#### ① Botón ▲ (Expulsar)

Expulsa el disco.

#### ② Botón ▲/▼ (ARRIBA/ABAJO)

Púlselo para ajustar el volumen.

#### ③ Botón MUTE/🔇

Pulse este botón para activar/desactivar el modo silenciado.

Manténgalo pulsado durante al menos 3 segundos para apagar la unidad.

#### ④ Botón 📞 (Teléfono)/VOICE CTRL.

Recupera la pantalla del menú del teléfono.

Si hay un teléfono manos libres compatible con marcación por voz conectado, pulse este botón y manténgalo presionado durante, al menos, 3 segundos para cambiar a la pantalla de marcación por voz.

#### ⑤ Botón ▶▶|◀◀

Esta acción varía según la fuente Audio/Visual. (Pista Arriba/Abajo, Retroceder rápido/Avanzar rápido, etc)

#### ⑥ Botón SOURCE/SOUND

Muestra la pantalla Audio/Visual. Si la pantalla Audio/Visual ya está visible, cambia la fuente.

Mantenga pulsado durante al menos 3 segundos para activar la pantalla Quick Sound.

#### ⑦ Ranura para discos

#### ⑧ Interruptor RESET

El sistema de esta unidad es reseteado.

#### ⑨ Sensor Remoto

Apunte el transmisor del mando a distancia hacia el sensor remoto desde una distancia máxima de 2 metros.

## Encendido y apagado

---

- 1 Gire la llave de contacto a la posición ACC u ON.**  
El sistema se enciende.
- 2 Pulse el botón MUTE y manténgalo presionado durante, al menos, 3 segundos para apagar la unidad.**

## Funcionamiento de la radio

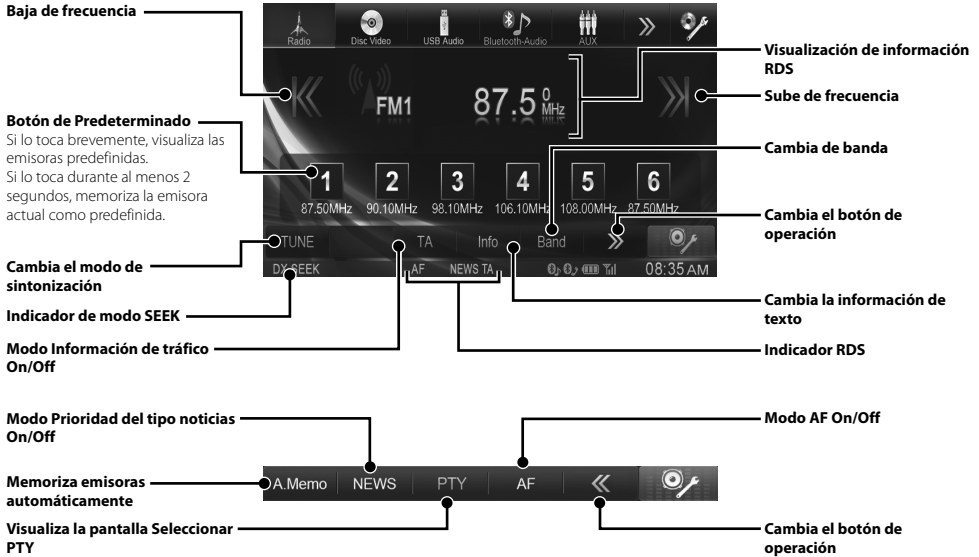

## Funcionamiento MP3/WMA/AAC

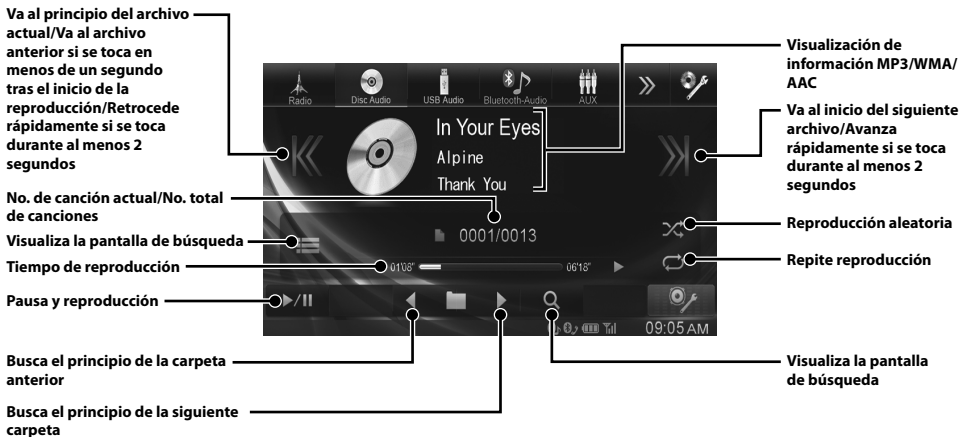

## Funcionamiento del DVD

Si toca la pantalla de reproducción de DVD, se visualiza la pantalla de funcionamiento del DVD. A continuación encontrará un ejemplo de la pantalla de funcionamiento del DVD-VIDEO.

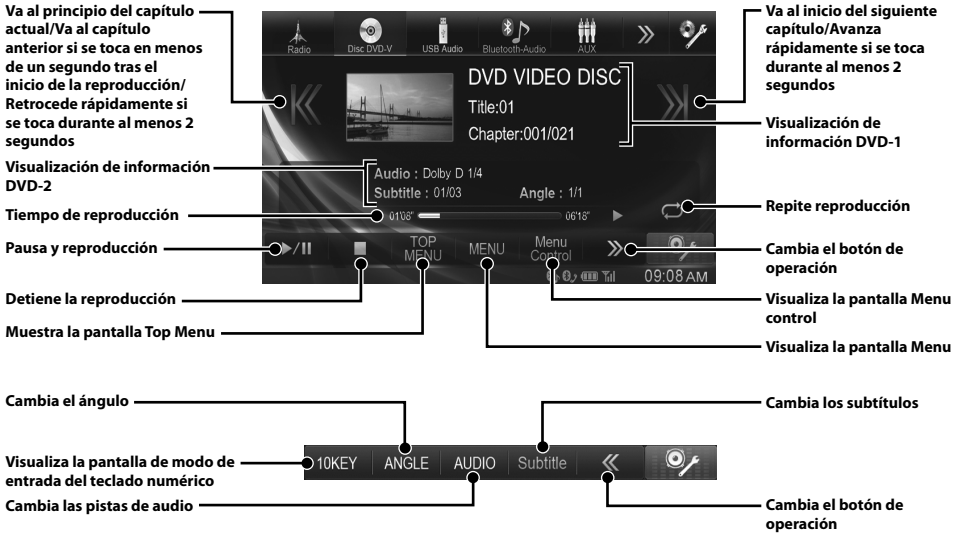



## Funcionamiento del iPod/iPhone (Opcional)

A esta unidad puede conectarse un iPod/iPhone mediante el cable adecuado (KCU-461IV) (se vende por separado). Puede conectar un iPod compatible con vídeo para disfrutar tanto de archivos de sonido como de vídeo.

### Modo audio

#### Visualización de imágenes artísticas

Va al principio del archivo actual/Va al archivo anterior si se toca en menos de un segundo tras el inicio de la reproducción/ Retrocede rápidamente si se toca durante al menos 2 segundos

No. de canción actual/No. total de canciones

Visualiza la pantalla de búsqueda

Tiempo de reproducción\*

Pausa y reproducción

Va al principio de la anterior lista de reproducción/artista/álbum/podcast/género/compositor

Icono de modo del botón directo

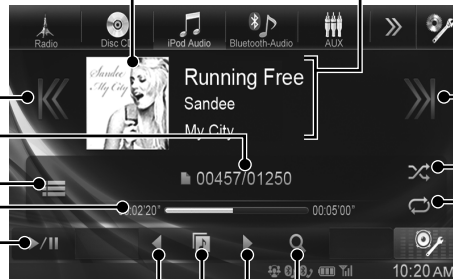

#### Visualización de información iPod/iPhone

Va al inicio del siguiente archivo/Avanza rápidamente si se toca durante al menos 2 segundos

Reproducción aleatoria

Repite reproducción

Visualiza la pantalla de búsqueda

Va al principio de la siguiente lista de reproducción/artista/álbum/podcast/género/compositor

\* La reproducción empieza a partir de la posición (tiempo) que toque en la barra de tiempo.

### Búsqueda de un archivo de música

Por ejemplo: Búsqueda por nombre de artista

**1** Toque [🔍 (Buscar)] durante la reproducción.

**2** Toque [Artists].

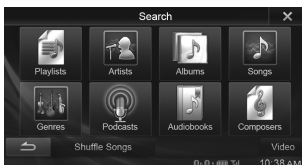

**3** Toque el nombre del artista deseado.

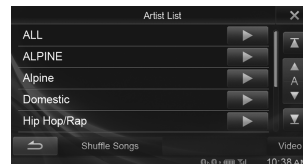

Aparece la pantalla de búsqueda de Álbumes del artista seleccionado.

Toque [▶] del artista deseado reproducirá todas las canciones del artista seleccionado.

**4** Toque el nombre del álbum deseado.

Se visualizarán todas las canciones del álbum seleccionado.

Toque [▶] del álbum deseado reproducirá todas las canciones del álbum seleccionado.

**5** Toque el nombre de la canción deseada.

Se reproducirá la canción seleccionada.

- Toque [▶] de "ALL" reproducirá todas las canciones de la lista.

## Funcionamiento Memoria USB (Opcional)

Puede reproducir archivos de música (MP3/WMA/AAC) y archivos de vídeo (DivX®) almacenados en un dispositivo de memoria USB en el reproductor interno de este sistema.

Consulte el "Funcionamiento MP3/WMA/AAC" (página 5) para más información sobre la música.

### Modo vídeo

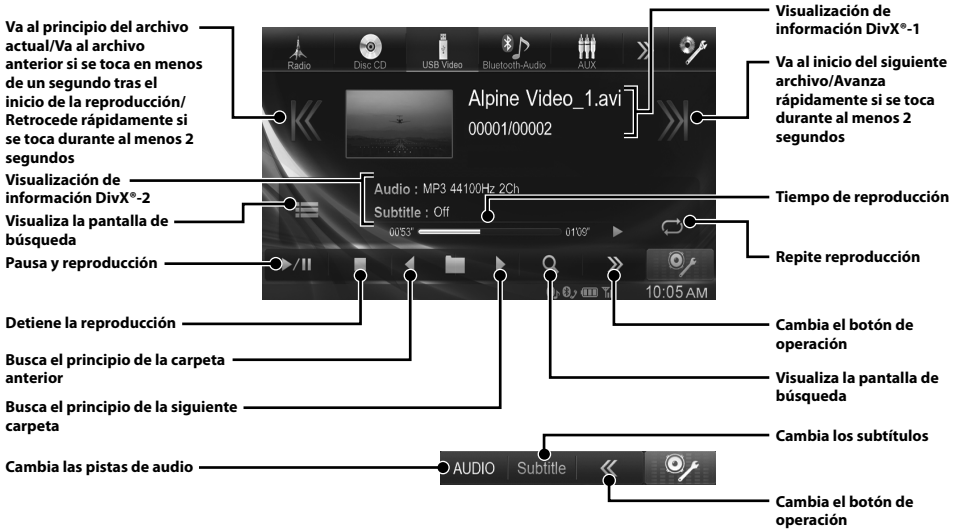

- Los archivos DivX® almacenados en un dispositivo de memoria USB y protegidos con DRM (Digital Rights Management) no se pueden reproducir.
- Determinados archivos DivX guardados en una memoria USB no podrán utilizarse/reproducirse.

## Control de teléfonos manos libres

Es posible hacer llamadas con manos libres si se utiliza un teléfono compatible con un perfil de manos libres (Hands-Free Profile) con el IVE-W585BT.

### Cómo conectarse con un dispositivo de BLUETOOTH compatible (vinculación)

La función BLUETOOTH siempre está disponible en esta unidad. Por lo tanto, puede buscar dispositivos BLUETOOTH para emparejar en cualquier momento.

#### 1 Toque [Ajustes] en la información superior.

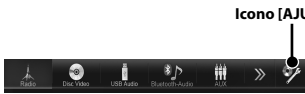

#### 2 Toque [📶] (BLUETOOTH)].

#### 3 Toque [Establecer Dispositivo Bluetooth].



#### 4 Toque [Search] de "No Device".



#### 5 Toque [Audio], [Hands-free] o [Both] del dispositivo que desee conectar de la lista.



Audio: Ajustes para uso como un dispositivo de Audio.

Hands-free: Ajustes para uso como un dispositivo Manos Libres.

Both: Ajustes para un uso tanto de un dispositivo de Audio como de Manos Libres.

### 6 Cuando el registro del dispositivo se ha completado, aparece un mensaje y el dispositivo vuelve al modo normal.

- Puede registrar hasta 3 teléfonos móviles compatibles con BLUETOOTH.
- El proceso de registro con BLUETOOTH difiere dependiendo de la versión del dispositivo y SSP (Simple Secure Pairing, Pareado Simple Seguro). Si aparece una contraseña de 4 ó 6 caracteres en este dispositivo, introduzca la contraseña usando el dispositivo compatible con BLUETOOTH. Si aparece una contraseña de seis caracteres en este dispositivo, asegúrese de que esa misma contraseña se visualiza en el dispositivo compatible con BLUETOOTH y toque "Yes".

### Responder una llamada

#### 1 Una llamada entrante activará el tono y la pantalla de llamada entrante.

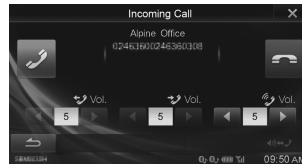

#### 2 Toque [📞] o pulse el botón [📞] (Teléfono).

Se iniciará la llamada.

### Colgar el teléfono

#### 1 Toque [📞].

Se da por terminada la llamada.

# Instalación

- Cuando haga las conexiones al sistema eléctrico del vehículo, tenga en cuenta los componentes instalados en fábrica (p.ej., el ordenador de a bordo). No coja corriente de estos conductores para alimentar esta unidad. Cuando conecte el IVE-W585BT a la caja de fusibles, asegúrese de que el fusible del circuito que piensa utilizar para el IVE-W585BT tiene el amperaje adecuado. De lo contrario, la unidad y/o el vehículo podrán sufrir daños. Cuando no esté seguro, consulte a su distribuidor Alpine.

- 1** Instalar en un ángulo que se encuentre entre horizontal y 30°. Tenga en cuenta que si instala en un ángulo fuera de este rango, podría provocar la pérdida de rendimiento y causar posibles daños.

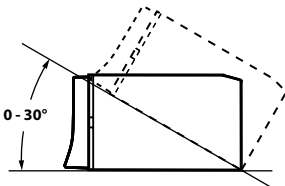

- 2** Instalación del micrófono.

Para un uso seguro, asegúrese de cumplir con lo siguiente:

- que la ubicación sea estable y firme.
- que la vista del conductor y de las operaciones no sea obstruida.
- que el micrófono esté ubicado en un lugar en el que alcance fácilmente la voz del conductor (en el parasol, etc.).

Cuando hable en el micrófono, no debe de cambiar su postura de conducción. De lo contrario podría distraerle, desviando su atención de la conducción segura de su vehículo. Considere cuidadosamente la dirección y la distancia al instalar el micrófono. Confirme que la voz del conductor sea captada fácilmente en la ubicación seleccionada.

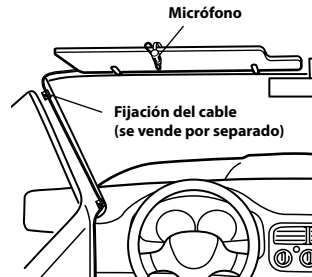

- 3** Retire la funda de montaje de la unidad principal.

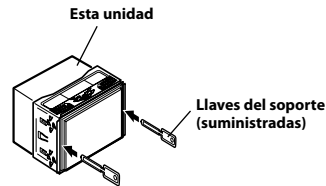

- Deslice la unidad en la funda de montaje y fíjela.

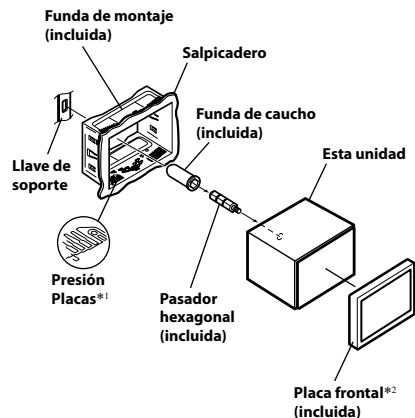

\*1 Si el manguito de montaje instalado en el salpicadero está flojo, las placas de presión pueden doblarse un poco para solventar el problema.

\*2 La placa frontal suministrada se puede montar.

**4** Si su vehículo posee soporte, instale el perno hexagonal largo en el panel posterior del IVE-W585BT y coloque el tapón de caucho sobre dicho perno. Si su vehículo no dispone de soporte de montaje, refuerce la unidad principal con una brida de montaje metálica (no suministrada). Fije el cable de tierra de la unidad en un punto metálico desnudo con un tornillo (\*1) ya fijado al chasis del vehículo.

Conecte todos los cables del IVE-W585BT siguiendo las indicaciones de la sección Conexiones.

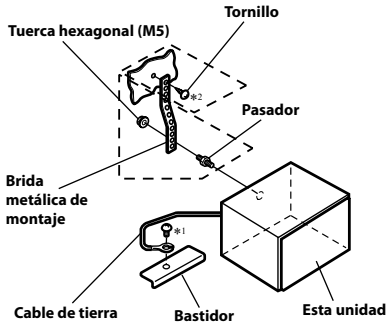

- Para el tornillo con la marca “\*2”, utilice un tornillo adecuado para la ubicación de montaje elegida.

**5** Deslice el IVE-W585BT en el salpicadero hasta que oiga un clic. Esto permite asegurarse de que la unidad queda correctamente fijada y no se saldrá accidentalmente del salpicadero.

## Diagrama de conexión del interruptor SPST (vendido por separado)

(Si la fuente de alimentación de ciclo combinado no está disponible)

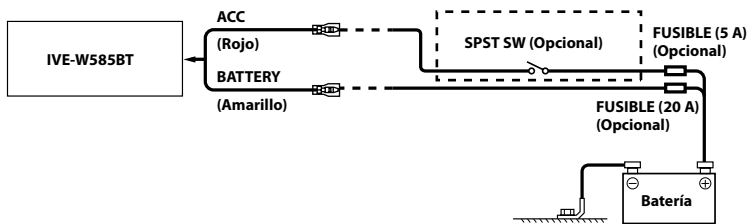

- Si su vehículo no tiene fuente de alimentación de ciclo combinado, agregue un interruptor SPST (Single-Pole, Single-Throw) (vendido por separado) y un fusible (vendido por separado).
- El diagrama y el amperaje de los fusibles que se muestran arriba corresponden a los casos en los que IVE-W585BT se utiliza individualmente.
- Si el cable de alimentación conmutado (contacto) del IVE-W585BT se conecta directamente al polo positivo (+) de la batería del vehículo, el IVE-W585BT absorbe parte de la corriente (unos cientos de miliamperios), incluso cuando el interruptor está apagado (posición OFF), y la batería podría descargarse.

# Conexiones

## Conexiones 1/2

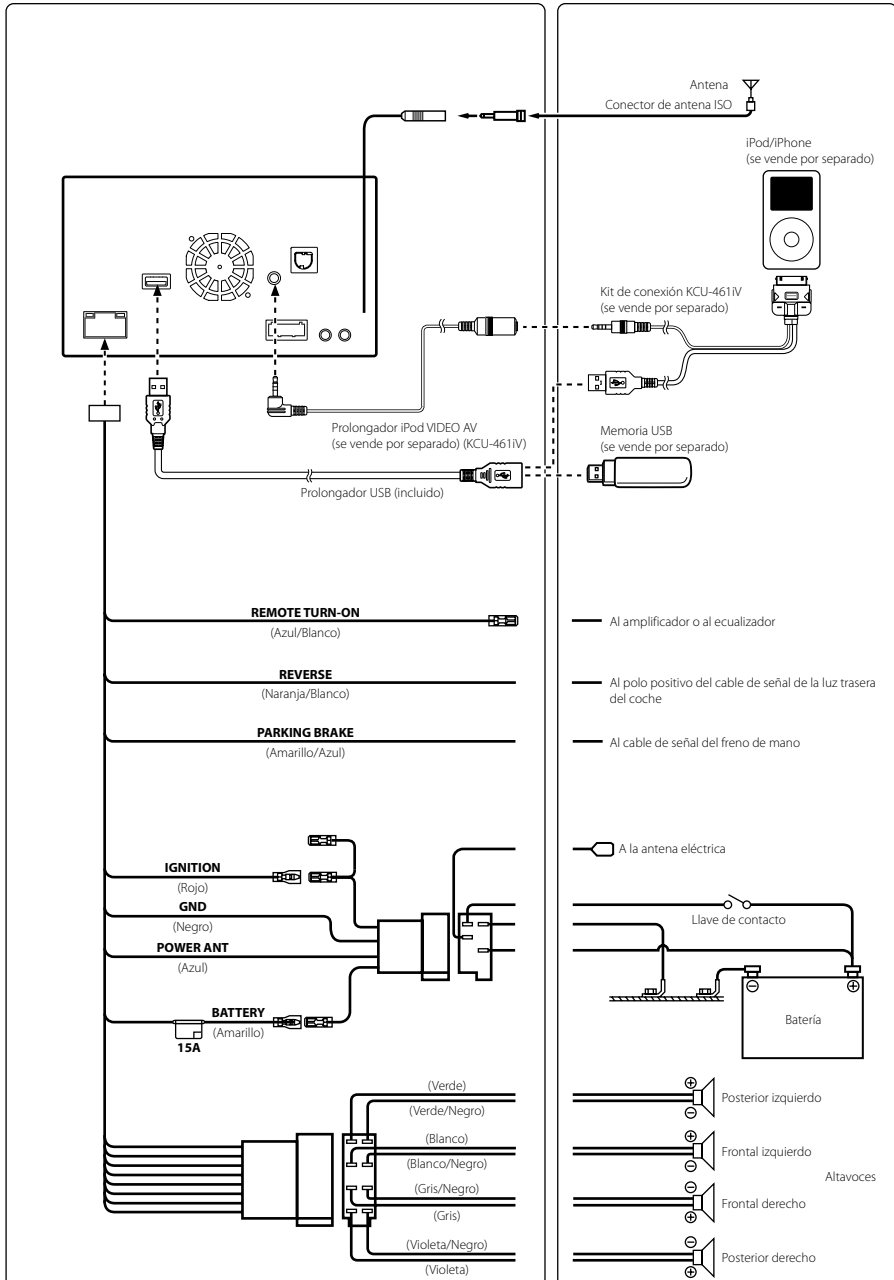

## Conexiones 2/2

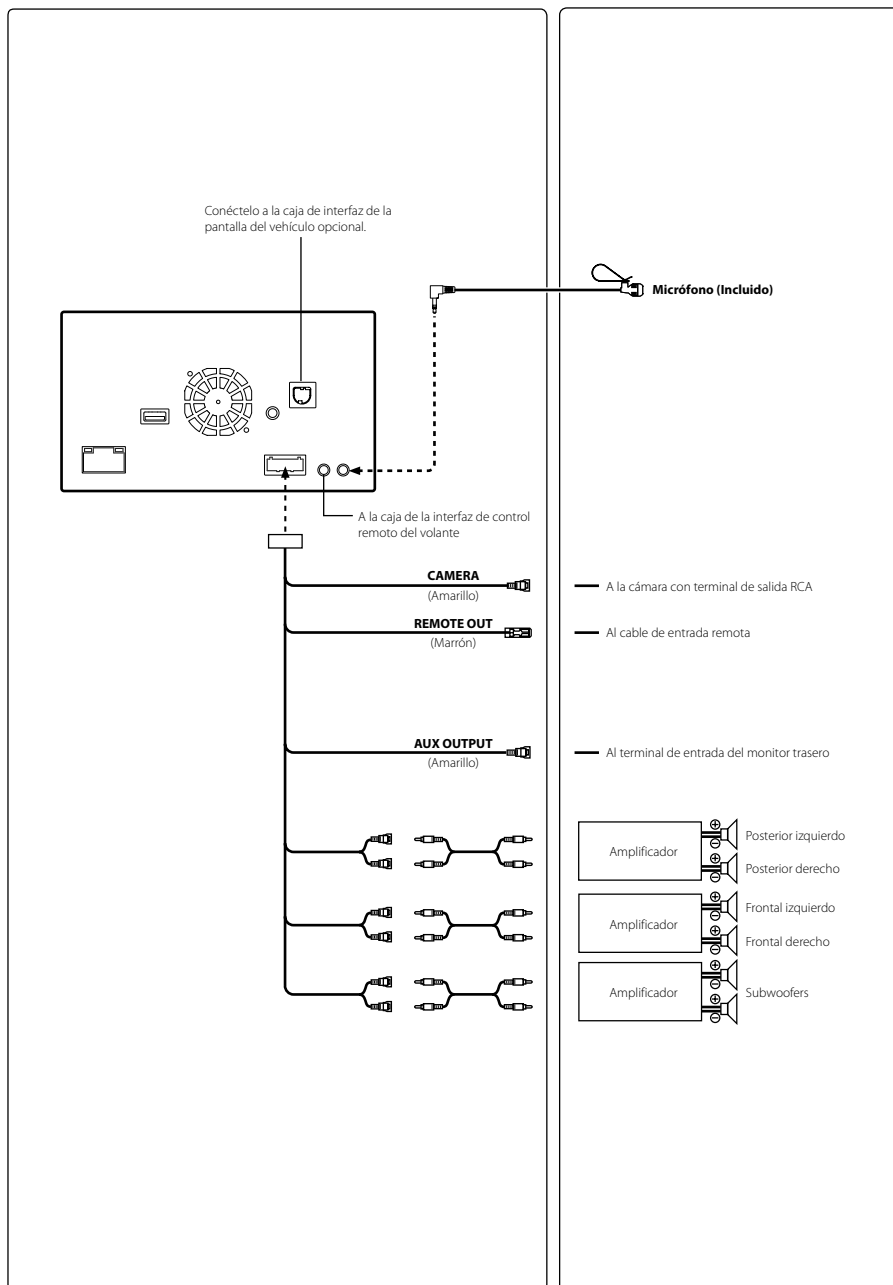

## Especificaciones

### SECCIÓN DEL MONITOR

Tamaño de la pantalla	6,1"
Tipo de LCD	TN LCD de tipo transparente
Sistema operativo	Matriz activa TFT
Número de elementos de la imagen	1.152.000 elementos (800 × 3 × 480)
Número efectivo de elementos de la imagen	99% o más
Sistema de iluminación	LED

### SECCIÓN DEL SINTONIZADOR FM

Rango de sintonía	87,5 – 108,0 MHz
Sensibilidad útil en mono	8,1 dBf (0,7 $\mu$ V/75 ohmios)
Umbral de sensibilidad 50 dB	12 dBf (1,1 $\mu$ V/75 ohmios)
Selectividad de canal alternativo	80 dB
Relación de señal/ruido	65 dB
Separación estéreo	35 dB
Relación de captura	2,0 dB

### SECCIÓN DEL SINTONIZADOR MW

Rango de sintonía	531 – 1.602 kHz
Sensibilidad útil	25,1 $\mu$ V/28 dBf

### SECCIÓN DEL SINTONIZADOR DE LW

Rango de sintonía	153 – 281 kHz
Sensibilidad (Norma IEC)	31,6 $\mu$ V/30 dBf

### SECCIÓN DE USB

Requisitos de USB	USB 1.1/2.0
Consumo máx. energía	1.000 mA
Clase USB	USB (dispositivo de reproducción)/ USB (almacenamiento masivo)
Sistema de archivos	FAT16/32
Decodificación MP3	MPEG-1/2 AUDIO Layer-3
Decodificación WMA	Windows Media™ Audio
Decodificación AAC	Archivo "m4a" en formato AAC-LC
Número de canales	2 canales (estéreo)
Respuesta de frecuencia*	5-20.000 Hz ( $\pm$ 1 dB)
Distorsión armónica total	0,008% (a 1 kHz)
Gama dinámica	95 dB (a 1 kHz)
Relación de señal/ruido	100 dB
Separación de canales	85 dB (a 1 kHz)

\* La respuesta de frecuencia puede variar en función del software de codificación o la velocidad de bits.

### SECCIÓN DE CD/DVD

Respuesta de frecuencia	5 – 20.000 Hz ( $\pm$ 1 dB)
Fluctuación & trémolo (% WRMS)	Por debajo de los límites medibles
Distorsión armónica total	0,008% (a 1 kHz)
Gama dinámica	95 dB (a 1 kHz)
Separación de canales	85 dB (a 1 kHz)
Sistema de señal	NTSC/PAL
Resolución horizontal	500 líneas o más
Nivel de salida de vídeo	1Vp-p (75 ohmios)
Relación señal/ruido de vídeo	DVD: 60 dB
Relación señal/ruido de audio	100 dB

### RECEPCIÓN

Longitud de onda	DVD: 666 nm
	CD: 785 nm
Potencia de láser	CLASS II

### SECCIÓN BLUETOOTH

Especificación del BLUETOOTH	Bluetooth V2.1+EDR
Potencia de Salida	+4 dBm Máx. (Clase de Potencia 2)
Perfil	HFP (Hands-Free Profile, perfil manos libres) OPP (Object Push Profile, perfil empujar objeto) PBAP (Phone Book Access Profile, perfil de acceso a la agenda) A2DP (Advanced Audio Distribution Profile, perfil de distribución avanzada de audio) AVRCP (Audio/Video Remote Control Profile, perfil de control remoto de Audio/Vídeo)

### GENERAL

Alimentación	14,4 V CC (11–16 V de margen permisible)
Temperatura de funcionamiento	-20°C a + 60°C
Salida de alimentación máxima	50 W x 4 2,25 kg
Peso	
Nivel de salida de audio	Salida previa (delantero, trasero): 4 V/10 k ohmios (máx.) Salida previa (subwoofer): 4 V/10 k ohmios (máx.)

### TAMAÑO DEL CHASIS

Anchura	178 mm
Altura	100 mm
Profundidad	165 mm

### TAMAÑO CUERPO DELANTERO

Anchura	170 mm
Altura	96 mm
Profundidad	11,5 mm

- Debido a la mejora continua del producto, las especificaciones y el diseño están sujetos a cambio sin previo aviso.
- El panel LCD se fabrica utilizando una tecnología de fabricación de una precisión extremadamente alta. Su ratio de píxel efectivo es superior al 99,99%. Ello significa que existe una posibilidad de que el 0,01% de los píxeles estén siempre ON u OFF.



- Este producto incorpora tecnología de protección de derechos de autor amparada en patentes estadounidenses y otros derechos de propiedad intelectual de Rovi Corporation. Están prohibidos la ingeniería inversa y el desmontaje.
- Fabricado bajo licencia de Dolby Laboratories. Dolby y la marca de doble D son marcas registradas de Dolby Laboratories.
- Windows Media y el logotipo Windows son marcas comerciales o marcas registradas de Microsoft Corporation en los Estados Unidos de América y/o en otros países.
- iPhone, iPod, iPod classic, iPod nano, iPod touch e iTunes son marcas comerciales de Apple Inc., registradas en Estados Unidos y en otros países.
- "Made for iPod", y "Made for iPhone", significa que un accesorio electrónico se ha diseñado exclusivamente para conectarse a un iPod o iPhone, respectivamente, y su cumplimiento de las normas de funcionamiento de Apple ha sido certificado por los programadores. Apple no se hace responsable del funcionamiento de este dispositivo o cumplimiento con los requisitos normativos y de seguridad. Tenga en cuenta que el uso de este accesorio con un iPod o un iPhone puede afectar el rendimiento inalámbrico.
- DivX®, DivX Certified® y los logotipos asociados son marcas comerciales de Rovi Corporation o sus subsidiarios y deben utilizarse en virtud de una licencia.
- La marca y los logotipos de la palabra Bluetooth® son marcas comerciales registradas propiedad de Bluetooth SIG, Inc. y cualquier uso de dichas marcas realizado por Alpine Electronics, Inc. se realiza bajo licencia. El resto de marcas y nombres comerciales son propiedad de sus respectivos propietarios.
- "Tecnología de codificación de audio MPEG Layer-3 con licencia de Fraunhofer IIS y Thomson".
- "El suministro de este producto solo cubre la licencia para uso privado y no comercial, y no implica una licencia ni ningún derecho de uso de este producto en ninguna difusión comercial (es decir, que genere ingresos) en tiempo real (terrestre, por satélite, por cable y/u otros medios), la difusión/reproducción mediante Internet, intranets y/u otras redes o mediante otros sistemas de distribución de contenido electrónico, como aplicaciones de audio de pago o audio bajo demanda. Es necesaria una licencia independiente para dicho uso. Para más información, consulte <http://www.mp3licensing.com>"
- Fragmentos ©2013, Microsoft Corporation. Todos los derechos reservados.
- Android es una marca comercial de Google Inc.



## Indice

AVVERTIMENTO .....	2
ATTENZIONE .....	2
Funzionamento del pannello a sfioramento.....	3
Funzionamento della radio .....	5
Funzionamento MP3/WMA/AAC.....	5
Funzionamento DVD .....	6
Funzionamento dell'iPod/iPhone (Opzionale) .....	7
Funzionamento memoria USB (Opzionale) .....	8
Controllo vivavoce del telefono.....	9
Installazione.....	10
Collegamenti .....	12
Specifiche.....	14

### IMPORTANTE

Riportare il numero di serie dell'unità nell'apposito spazio sottostante e conservarlo per riferimenti futuri.

NUMERO DI SERIE: \_\_\_\_\_

NUMERO DI SERIE ISO: AL \_\_\_\_\_

DATA DI INSTALLAZIONE: \_\_\_\_\_

TECNICO DI INSTALLAZIONE: \_\_\_\_\_

LUOGO DI ACQUISTO: \_\_\_\_\_

Per informazioni dettagliate su tutte le funzioni, consultare le Istruzioni per l'uso memorizzate nel CD-ROM fornito. (Trattandosi di un CD dati, non è possibile utilizzare il CD per riprodurre musica e immagini sul lettore). Se necessario, il rivenditore ALPINE fornirà prontamente una copia cartacea delle Istruzioni per l'uso contenute nel CD.

## AVVERTIMENTO



### AVVERTIMENTO

**Questo simbolo indica istruzioni importanti. La non osservanza di tali norme potrebbe causare gravi ferite o morte.**

#### **NON EFFETTUARE ALCUNA OPERAZIONE CHE POSSA DISTOGLIERE L'ATTENZIONE DALLA GUIDA DEL VEICOLO.**

Qualsiasi operazione che necessita di attenzione prolungata deve essere effettuata solo dopo il completo arresto del veicolo. Arrestare sempre il veicolo in un luogo sicuro prima di effettuare queste operazioni. In caso contrario si potrebbero causare incidenti.

#### **TENERE LE PARTI PICCOLE QUALI VITI FUORI DALLA PORTATA DEI BAMBINI.**

Se ingeriti potrebbero causare gravi danni. In caso di ingerimento, consultare immediatamente un medico.

#### **TENERE IL VOLUME AD UN LIVELLO CHE PERMETTA DI UDIRE I RUMORI ESTERNI DURANTE LA GUIDA.**

Livelli eccessivi di volume, in grado di coprire suoni quali le sirene dei mezzi di soccorso o segnali stradali di attenzione (ad esempio, passaggi a livello, ecc.), possono essere pericolosi e provocare incidenti. INOLTRE, L'ASCOLTO DI AUDIO AD ALTO VOLUME IN AUTO PUÒ PROVOCARE DANNI ALL'UDITO.

#### **NON SMONTARE O MODIFICARE.**

Tale azione potrebbe causare incidenti, incendi o scosse elettriche.

#### **UTILIZZARE SOLO IN VEICOLI CON TERRA NEGATIVA A 12 VOLT.**

(se non si è sicuri, controllare con il proprio rivenditore.) Diversamente si potrebbero causare incendi o altri danni.

#### **USARE FUSIBILI DI RICAMBIO DELL'AMPERAGGIO CORRETTO.**

Altrimenti potrebbero derivarne incendi o scosse elettriche.

#### **NON BLOCCARE LE FESSURE O I PANNELLI DI IRRADIAZIONE.**

Bloccandoli si potrebbe causare un surriscaldamento interno dell'apparecchio che potrebbe dare luogo a incendi.

#### **UTILIZZARE IL PRODOTTO IN VEICOLI CON BATTERIA DA 12 V.**

Un utilizzo diverso da quello indicato potrebbe causare incendi, scosse elettriche o altri incidenti.

#### **NON INSERIRE LE MANI, LE DITA O OGGETTI ESTRANEI NELLE FESSURE O NELLE APERTURE.**

Diversamente si potrebbero causare danni alla persona o al prodotto.

#### **ESEGUIRE CORRETTAMENTE I COLLEGAMENTI.**

Altrimenti ne potrebbero derivarne incendi o danni al prodotto.

#### **PRIMA DI ESEGUIRE I COLLEGAMENTI, SCOLLEGARE IL CAVO DEL TERMINALE NEGATIVO DELLA BATTERIA.**

Altrimenti potrebbero derivare scosse elettriche o altre lesioni dovute a cortocircuiti.

#### **NON UTILIZZARE I CAVI PER EFFETTUARE ALTRI COLLEGAMENTI.**

Non eliminare mai le parti isolanti dei cavi per alimentare altri apparecchi. Diversamente la capacità di trasporto di corrente del cavo in questione viene superata causando incendi o scosse elettriche.

#### **NELL'EFFETTUARE I FORI, NON DANNEGGIARE I TUBI O I CAVI.**

Nell'effettuare i fori nel telaio per l'installazione, fare attenzione a non entrare in contatto, danneggiare o ostruire i tubi, i condotti della benzina, i serbatoi o i cavi elettrici. La non osservanza di queste precauzioni potrebbe causare incendi.

#### **PER ESEGUIRE I COLLEGAMENTI DI TERRA, NON UTILIZZARE BULLONI O DADI DEI SISTEMI DI FRENATA O DI STERZO.**

Non utilizzare MAI bulloni o dadi dei sistemi di frenata e di sterzo (o di qualsiasi altro sistema di sicurezza), o dei serbatoi per eseguire l'installazione o per i collegamenti di terra. L'utilizzo di queste parti potrebbe inibire il controllo del veicolo e causare incendi o altro.

#### **NON INSTALLARE IN LUOGHI CHE POTREBBERO INTERFERIRE CON LE OPERAZIONI DI GUIDA QUALI LO STERZO O LA LEVA DEL CAMBIO.**

Diversamente si potrebbe ostruire la visuale della strada o interferire con i movimenti del conducente e causare gravi incidenti.



### ATTENZIONE

**Questo simbolo indica istruzioni importanti. La non osservanza di queste norme potrebbe causare ferite o provocare danni alle cose.**

#### **INTERROMPERE IMMEDIATAMENTE L'USO IN CASO DI PROBLEMI.**

Diversamente si potrebbero causare danni alla persona o al prodotto. Per riparazioni, rivolgersi ad un rivenditore autorizzato Alpine o al più vicino centro di assistenza Alpine.

#### **I COLLEGAMENTI E L'INSTALLAZIONE DEVONO ESSERE EFFETTUATI DA PERSONALE QUALIFICATO.**

I collegamenti e l'installazione dell'apparecchio richiedono conoscenze tecniche ed esperienza particolari. Per ragioni di sicurezza, contattare sempre il rivenditore presso il quale è stato acquistato il prodotto per eseguire l'installazione.

#### **UTILIZZARE LE PARTI ACCESSORIE SPECIFICATE E INSTALLARLE IN MODO CORRETTO.**

Assicurarsi di utilizzare solo parti accessorie specificate. L'utilizzo di altri componenti potrebbe danneggiare l'apparecchio all'interno o determinare in un'installazione non corretta. I componenti potrebbero non rimanere collegati in modo saldo e provocare problemi di funzionamento o pericoli.

#### **SISTEMARE I CAVI IN MODO CHE NON VENGANO PIEGATI O COMPRESI DA PARTI METALLICHE TAGLIANTI.**

Per evitare che vengano danneggiati o piegati, sistemare i cavi e i fili lontano da parti mobili (quali le guide dei sedili) o da parti taglienti o aguzze. Se i cavi vengono fatti passare attraverso un foro metallico, utilizzare un anello di gomma per evitare che l'isolante dei cavi venga tagliato dal bordo metallico del foro.

#### **NON INSTALLARE IN LUOGHI ECCESSIVAMENTE UMIDI O POLVEROSI.**

Evitare di installare l'apparecchio in luoghi eccessivamente umidi o polverosi. La presenza di umidità o polvere all'interno del prodotto potrebbe causare problemi di funzionamento.

## Funzionamento del pannello a sfioramento

### Funzionamento del pannello a sfioramento

È possibile utilizzare il sistema tramite il pannello a sfioramento sullo schermo.

#### ■ Tasti comuni sullo schermo

 : Consente di ritornare alla schermata precedente. In base alla funzione, questo tasto potrebbe cancellare le operazioni effettuate sullo schermo.

 : Chiude la finestra.

### Individuazione dei comandi

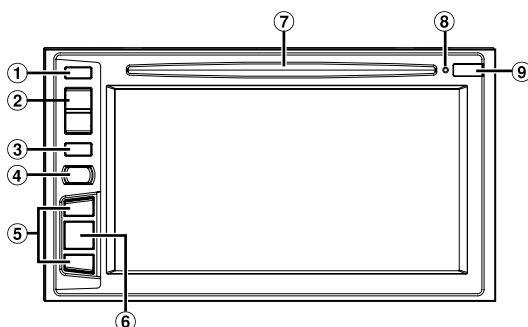

#### ① Tasto ▲ (Espulsione)

Consente di estrarre il disco.

#### ② Tasto ^/∨ (SU/GIÙ)

Premere per regolare il volume.

#### ③ Tasto MUTE/🔇

Premere per attivare/disattivare l'audio.

Tenere premuto per almeno 3 secondi per disattivare l'alimentazione.

#### ④ Tasto 📞 (telefono)/VOICE CTRL.

Consente di richiamare la schermata del menu del telefono.

Quando è collegato un telefono con vivavoce compatibile con i comandi di chiamata vocale, tenere premuto per almeno 3 secondi per passare alla schermata dei comandi di chiamata vocale.

#### ⑤ Tasto ▶▶/◀◀

L'azione corrispondente a questo tasto dipende dalla sorgente audio/video (traccia precedente/successiva, ritorno indietro/avanzamento rapido, ecc.)

#### ⑥ Tasto SOURCE/SOUND

Consente di visualizzare la schermata Audio/Visual. Se è già visualizzata, consente di commutare la sorgente. Tenere premuto per almeno 3 secondi per attivare la schermata Quick Sound.

#### ⑦ Alloggiamento del disco

#### ⑧ Interruttore RESET

Consente di resettare il sistema dell'unità.

#### ⑨ Infrarosso

Rimanendo entro un raggio di 2 metri, puntare il trasmettitore del telecomando in direzione del sensore del telecomando.

## Accensione o spegnimento

---

- 1** Girare la chiave di accensione sulla posizione di attivazione (ACC o ON).  
Il sistema si accende.
- 2** Per spegnere l'unità, tenere premuto per almeno 3 secondi il tasto MUTE.

## Funzionamento della radio

Consente di decrementare la frequenza

**Tasto preselezione**

Consente di visualizzare le stazioni preselezionate mediante una breve pressione.

Toccare il tasto per almeno 2 secondi al fine di memorizzare la stazione corrente come stazione preselezionata.

Consente di cambiare il modo di sintonizzazione

**Indicatore di modalità SEEK**

**Attivazione/disattivazione modo informazioni sul traffico**

**Attivazione/disattivazione modo PRIORITY NEWS (Priorità notiziari)**

Consente di memorizzare le stazioni in maniera automatica

Consente di visualizzare la schermata di selezione PTY

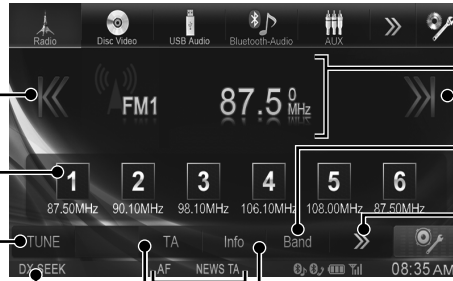

Visualizzazione informazioni RDS

Consente di aumentare la frequenza

Consente di cambiare banda

Modifica il tasto operativo

Consente di modificare le informazioni testo

Indicatore RDS

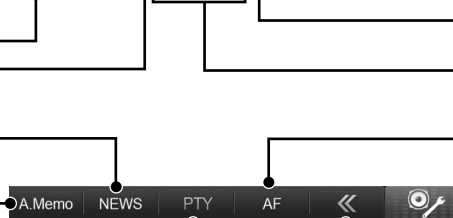

Attivazione/disattivazione modo AF

Modifica il tasto operativo

## Funzionamento MP3/WMA/AAC

Consente di trovare l'inizio del file corrente/Consente di trovare un file precedente entro un secondo dall'inizio della riproduzione/Esegue il ritorno rapido quando toccato per almeno 2 secondi

N. brano corrente/N. totale di brani

Visualizza la schermata di ricerca

Tempo di riproduzione

Pausa e riproduzione

Trova l'inizio della cartella precedente

Trova l'inizio della cartella successiva



Visualizzazione informazioni MP3/WMA/AAC

Consente di trovare l'inizio del file successivo/Esegue l'avanzamento rapido quanto toccato per almeno 2 secondi

Riproduzione casuale

Riproduzione ripetuta

Visualizza la schermata di ricerca

## Funzionamento DVD

Quando si tocca la schermata di riproduzione DVD, viene visualizzata la schermata di funzionamento del DVD. Quello che segue è un esempio della schermata di funzionamento del DVD-VIDEO.

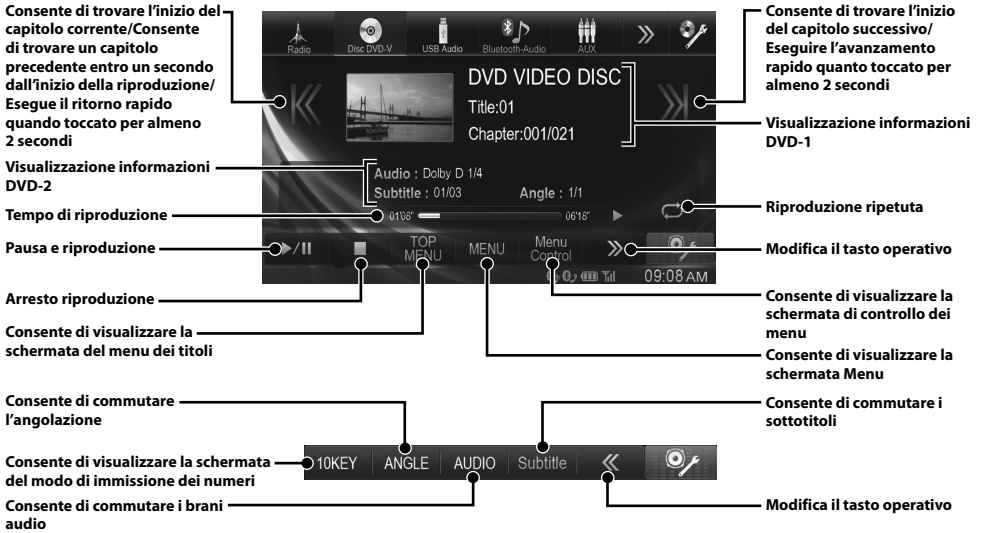



## Funzionamento dell'iPod/iPhone (Opzionale)

A questa unità è possibile collegare un iPod/iPhone utilizzando il cavo (KCU-461iV) (venduto separatamente). Il collegamento dell'iPod consente non solo di ascoltare la musica ma anche di riprodurre i file video.

### Modo Audio

#### Display copertina

Consente di trovare l'inizio del file corrente/Consente di trovare un file precedente entro un secondo dall'inizio della riproduzione/Esegue il ritorno rapido quando toccato per almeno 2 secondi  
N. brano corrente/N. totale di brani

Visualizza la schermata di ricerca

Tempo di riproduzione\*

Pausa e riproduzione

Consente di trovare l'inizio dell'elenco di riproduzione/artista/album/genere/compositore precedente

Icona modo tasto diretto



Visualizzazione informazioni iPod/iPhone

Consente di trovare l'inizio del file successivo/Esegue l'avanzamento rapido quanto toccato per almeno 2 secondi

Riproduzione casuale

Riproduzione ripetuta

Visualizza la schermata di ricerca

Consente di trovare l'inizio dell'elenco di riproduzione/artista/album/genere/compositore successivo

\* La riproduzione ha inizio dalla posizione (tempo) toccata sulla barra del tempo.

### Ricerca di un file musicale

Per esempio: Ricerca per nome dell'artista

**1** Toccare [🔍 (Ricerca)] durante la riproduzione.

**2** Toccare [Artists].

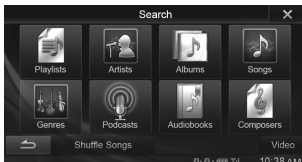

**3** Toccare il nome dell'artista desiderato.

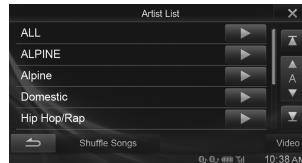

Viene visualizzata la schermata di ricerca degli album dell'artista selezionato. Toccando [▶] dell'artista desiderato vengono riprodotte tutte le canzoni dell'artista selezionato.

**4** Toccare il nome dell'album desiderato.

Vengono visualizzati tutti i brani dell'album selezionato. Toccando [▶] dell'album desiderato vengono riprodotte tutte le canzoni dell'album selezionato.

**5** Toccare il nome del brano desiderato.

La canzone desiderata viene riprodotta.

- Toccare [▶] di "ALL" riprodurrà tutte le canzoni in elenco.

## Funzionamento memoria USB (Opzionale)

È possibile riprodurre file musicali (MP3/WMA/AAC) e file video (DivX®) memorizzati in un dispositivo di memoria USB sul lettore interno del sistema.

Fare riferimento a "Funzionamento MP3/WMA/AAC" (pagina 5) per informazioni sulla musica.

### Modo Video

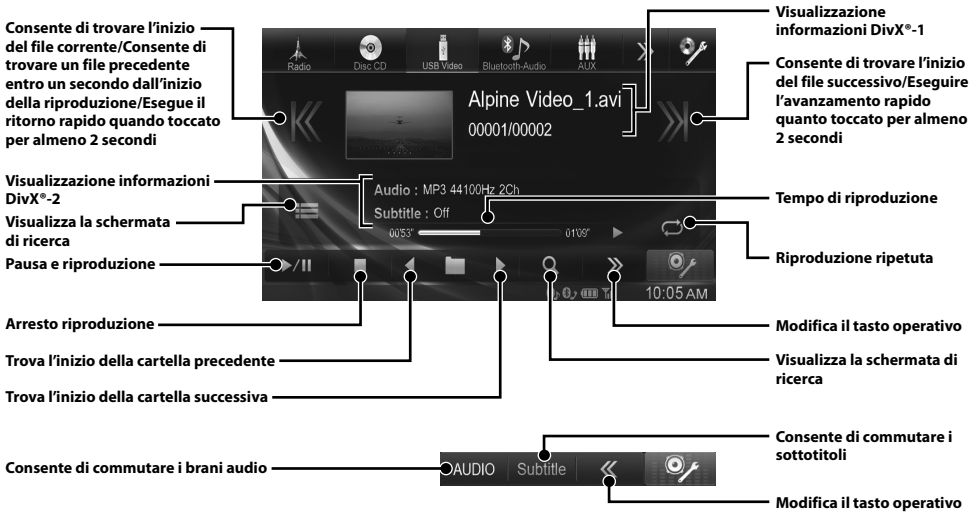

- Non è possibile riprodurre i file DivX® memorizzati su un dispositivo di memoria USB e protetti da DRM (Digital Rights Management).
- Non è possibile utilizzare/riprodurre alcuni file DivX archiviati su una memoria USB.

## Controllo vivavoce del telefono

Utilizzando un telefono cellulare compatibile HFP (Hands-Free Profile) con IVE-W585BT è possibile effettuare e ricevere telefonate in vivavoce.

### Collegamento di un dispositivo compatibile BLUETOOTH (accoppiamento)

Su questa unità la funzione BLUETOOTH è sempre disponibile. Quindi è possibile cercare un dispositivo BLUETOOTH da associare in qualsiasi momento.

#### 1 Toccare l'icona [Setup] nella barra superiore.



#### 2 Toccare [Bluetooth] (BLUETOOTH).

#### 3 Toccare [Impostazioni periferiche Bluetooth].



#### 4 Toccare [Search] in "No Device".



#### 5 Toccare [Audio], [Hands-free] o [Both] del dispositivo che si desidera connettere.



- Audio: Imposta per l'uso come dispositivo audio.
- Hands-free: Imposta per l'uso come dispositivo vivavoce.
- Both: Imposta per l'uso come dispositivo audio e vivavoce.

#### 6 Al completamento della registrazione del dispositivo, appare un messaggio e il dispositivo torna al modo normale.

- È possibile registrare fino a 3 telefoni cellulari compatibili con BLUETOOTH.
- Il processo di registrazione BLUETOOTH varia in base alla versione del dispositivo e a SSP (Simple Secure Pairing - Collegamento Semplice Sicuro). Se un codice di protezione di 4 o di 6 caratteri appare su questo dispositivo, immettere il codice di protezione tramite il dispositivo compatibile BLUETOOTH. Se appare un codice di protezione di 6 caratteri, assicurarsi che lo stesso codice sia visualizzato sul dispositivo compatibile BLUETOOTH e toccare "Yes".

### Rispondere a una chiamata

#### 1 Una chiamata in entrata fa partire la suoneria e un display di chiamata in entrata.

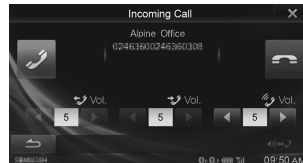

#### 2 Toccare [Answer] o premere il tasto [Answer] (telefono). Inizia la conversazione telefonica.

### Riagganciare il telefono

#### 1 Toccare [End Call].

La conversazione telefonica termina.

# Installazione

- Quando si eseguono i collegamenti al sistema elettrico della vettura, fare attenzione ai componenti installati in fabbrica (per es. il computer di bordo). Non servirsi di questi cavi per fornire alimentazione all'unità. Quando si collega l'unità IVE-W585BT alla scatola dei fusibili, assicurarsi che il fusibile per il particolare circuito dell'unità IVE-W585BT sia dell'ampereaggio corretto. Altrimenti ne potrebbero derivare danni all'unità e/o alla vettura. Se non si è sicuri, consultare il rivenditore Alpine.

- 1** Installare l'unità a un angolo compreso tra la posizione orizzontale e i 30°. Tenere in considerazione che l'installazione a un angolo non compreso nell'intervallo indicato comporterà una riduzione delle prestazioni ed eventuali danneggiamenti.

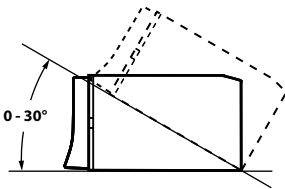

- 2** Montaggio del Microfono.

Per ragioni di sicurezza, verificare quanto segue:

- la posizione è stabile e ferma.
- la visuale e le operazioni di guida del conducente non sono ostruite.
- il microfono è posizionato in un punto dove la voce del conducente può essere facilmente ricevuta (su un'aletta parasole, ecc.).

Quando si parla al microfono, non deve essere necessario cambiare la posizione di guida. Ciò potrebbe causare una distrazione, spostando l'attenzione dalla guida sicura del veicolo. Quando si monta il microfono, tenere in particolare considerazione la direzione e la distanza. Confermare che la voce del conducente possa essere facilmente ricevuta dalla posizione prescelta.

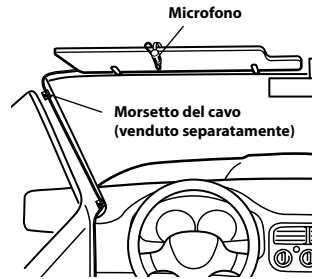

- 3** Rimuovere il manicotto di montaggio dall'unità principale.

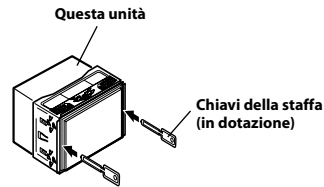

Far scorrere l'unità nel manicotto di montaggio e fissarla.

Manicotto di montaggio (in dotazione)

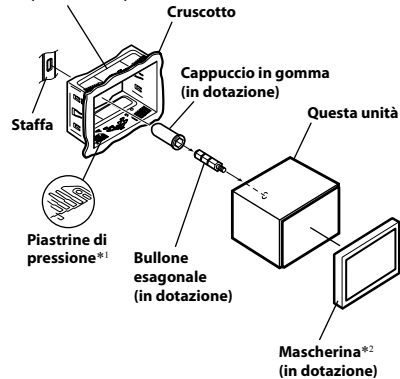

\*1 Se il manicotto di montaggio installato è allentato nel cruscotto, piegare leggermente le piastre di pressione per risolvere il problema.

\*2 È possibile montare la mascherina in dotazione.

- 4** Una volta dotata la vettura della staffa, montare il bullone esagonale lungo sul pannello posteriore dell'unità IVE-W585BT e applicare al bullone esagonale il cappuccio in gomma. Se la vettura non è dotata del supporto di montaggio, rinforzare l'unità principale con la staffa di montaggio in metallo (venduta separatamente). Fissare il cavo di massa dell'unità a una parte in metallo libera per mezzo di una vite (\*1) già attaccata al telaio della vettura. Collegare tutti gli altri cavi dell'unità IVE-W585BT secondo le indicazioni della sezione Collegamenti.

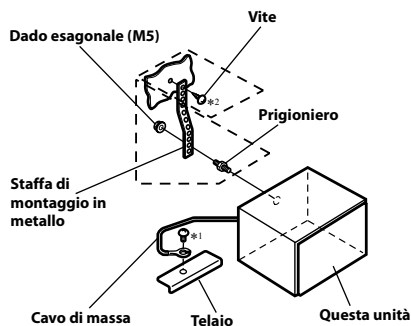

- Per la vite contrassegnata con *\*1*, usare una vite appropriata alla posizione di montaggio scelta.

- 5** Far scorrere l'unità IVE-W585BT nel cruscotto fino a quando non si sente uno scatto. Questo assicura che l'unità sia bloccata adeguatamente e che non cada accidentalmente fuori dal cruscotto.

## Diagramma di collegamento dell'interruttore SPST (venduto separatamente)

(se l'alimentazione ACC non è disponibile)

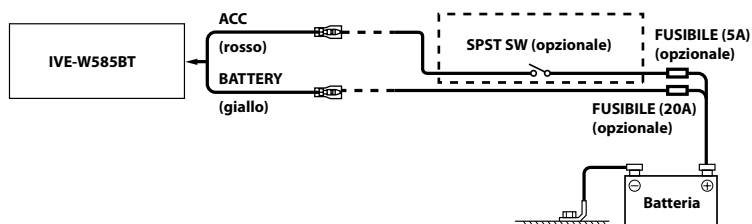

- Se la vettura non è dotata di alimentazione ACC, aggiungere un interruttore SPST (Single-Pole, Single-Throw) venduto separatamente e un fusibile venduto separatamente.
- Il diagramma e l'ampereaggio del fusibile di cui sopra si riferiscono all'uso della sola unità IVE-W585BT.
- Se il cavo di alimentazione (accensione) dell'unità IVE-W585BT è collegato direttamente al polo positivo (+) della batteria della vettura, l'unità IVE-W585BT consuma una certa corrente (alcune centinaia di milliampere) anche quando l'interruttore è nella posizione OFF; pertanto, la batteria si può scaricare.

# Collegamenti

## Collegamenti 1/2

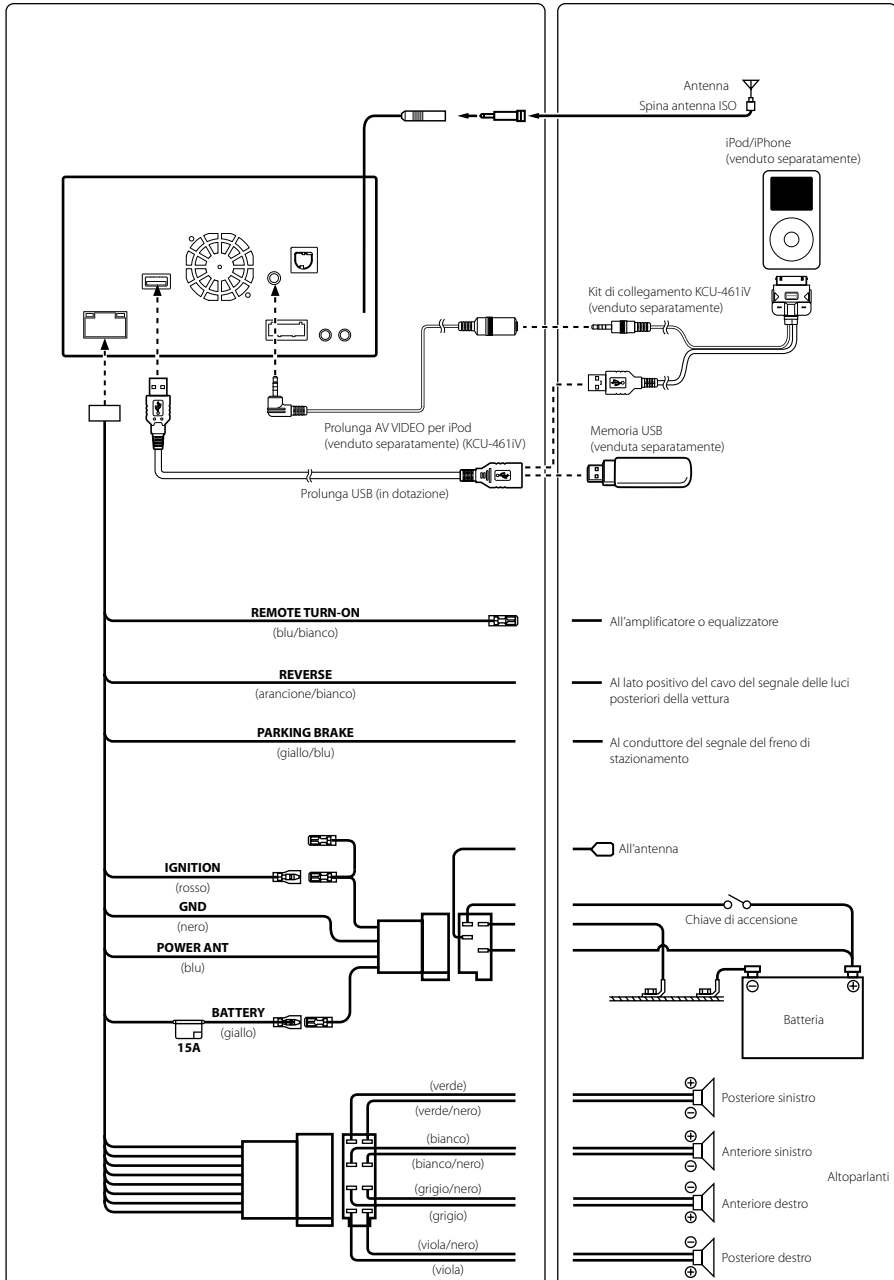

## Collegamenti 2/2

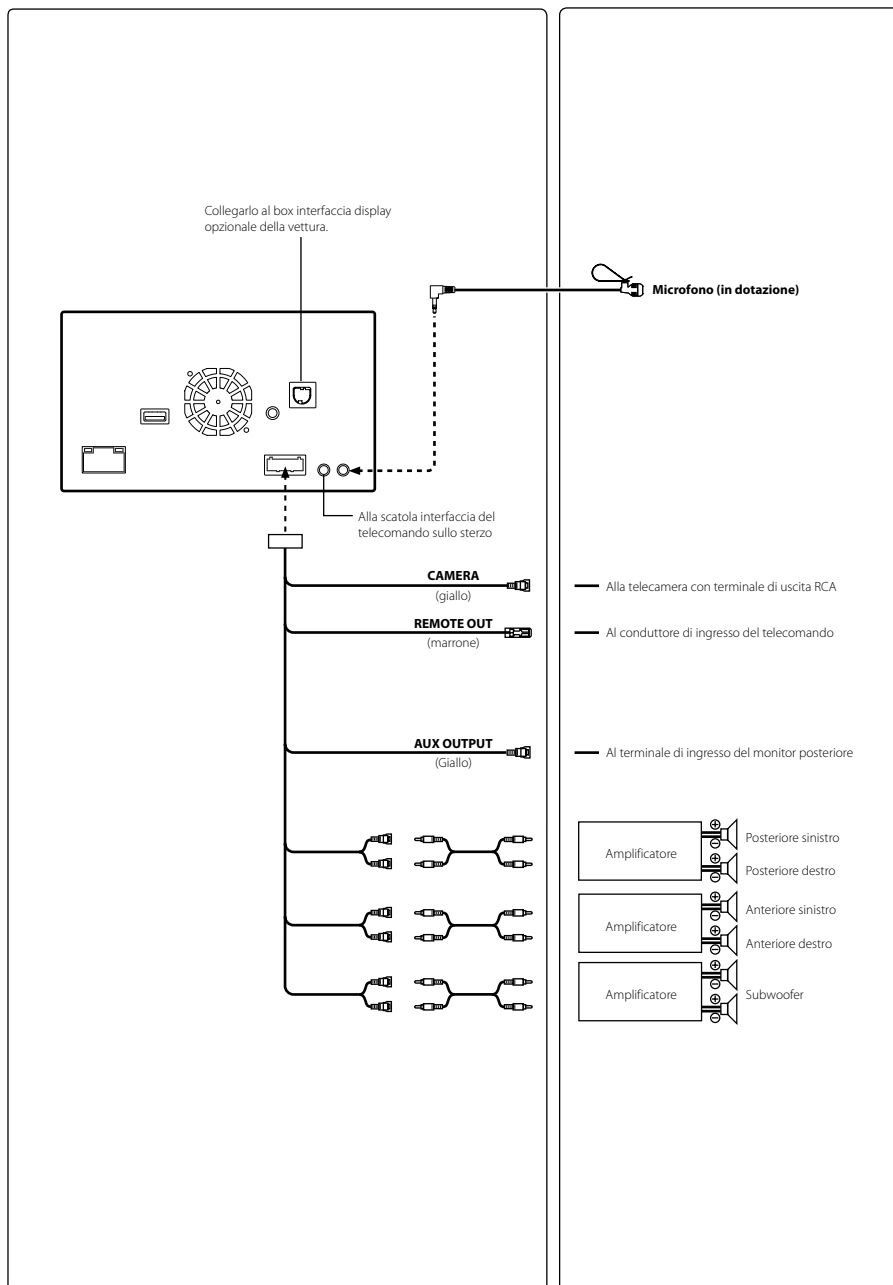

## Specifiche

### SEZIONE MONITOR

Dimensioni schermo	6,1"
Tipo LCD	TN LCD di tipo trasparente
Sistema operativo	Matrice attiva TFT
Numero di pixel	1.152.000 pixel (800 × 3 × 480)
Numero di pixel effettivo	99% o superiore
Sistema di illuminazione	LED

### SEZIONE SINTONIZZATORE FM

Gamma di sintonizzazione	87,5 – 108,0 MHz
Sensibilità utile	8,1 dBf (0,7 µV/75 ohm)
Sensibilità per 50 dB	12 dBf (1,1 µV/75 ohm)
Selettività	80 dB
Rapporto segnale-rumore	65 dB
Separazione stereo	35 dB
Rapporto di cattura	2,0 dB

### SEZIONE SINTONIZZATORE MW

Gamma di sintonizzazione	531 – 1.602 kHz
Sensibilità utile	25,1 µV/28 dBf

### SEZIONE SINTONIZZATORE LW

Gamma di sintonizzazione	153 – 281 kHz
Sensibilità (IEC Standard)	31,6 µV/30 dBf

### SEZIONE USB

Requisiti USB	USB 1.1/2.0
Consumo energetico massimo	1.000 mA
Categoria USB	USB (Riproduzione da dispositivo)/ USB (Archiviazione di massa)
File System	FAT16/32
Decodifica MP3	MPEG-1/2 AUDIO Layer-3
Decodifica WMA	Windows Media™ Audio
Decodifica AAC	File "m4a" formato AAC-LC
Numero di canali	2 canali (Stereo)
Risposta in frequenza*	5-20.000 Hz (±1 dB)
Distorsione armonica totale	0,008% (a 1 kHz)
Gamma dinamica	95 dB (a 1 kHz)
Rapporto segnale-rumore	100 dB
Separazione fra canali	85 dB (a 1 kHz)

\* La risposta in frequenza potrebbe variare a seconda del software per la codifica o della velocità di trasmissione.

### SEZIONE CD/DVD

Risposta in frequenza	5 – 20.000 Hz (±1 dB)
Wow & Flutter (% WRMS)	Al di sotto dei limiti misurabili
Distorsione armonica totale	0,008% (a 1 kHz)
Gamma dinamica	95 dB (a 1 kHz)
Separazione fra canali	85 dB (a 1 kHz)
Sistema dei segnali	NTSC/PAL
Risoluzione orizzontale	500 linee o superiore
Livello uscita video	1Vp-p (75 ohm)
Rapporto S/N video	DVD: 60 dB
Rapporto S/N audio	100 dB

### PICKUP

Lunghezza d'onda	DVD: 666 nm CD: 785 nm
Potenza laser	CLASS II

### SEZIONE BLUETOOTH

Specifica BLUETOOTH	Bluetooth V 2.1+EDR
Potenza in uscita	+4 dBm Max. (Classe potenza 2)
Profilo	HFP (Hands-Free Profile) OPP (Object Push Profile) PBAP (Phone Book Access Profile) A2DP (Advanced Audio Distribution Profile) AVRCP (Audio/Video Remote Control Profile)

### GENERALI

Potenza richiesta	14,4 V CC (11–16 V consentiti)
Temperatura di esercizio	da -20°C a +60°C
Uscita di potenza massima	50 W × 4
Peso	2,25 kg
Livello uscita audio	
Preout (anteriore, posteriore):	4 V/10k ohm (max.)
Pre-out (subwoofer):	4 V/10k ohm (max.)

### DIMENSIONI DEL TELAIO

Ampiezza	178 mm
Altezza	100 mm
Profondità	165 mm

### DIMENSIONI DEL FRONTALINO

Ampiezza	170 mm
Altezza	96 mm
Profondità	11,5 mm

- *A causa di continui miglioramenti del prodotto, i dati tecnici e il design sono soggetti a modifiche senza preavviso.*
- *Il pannello LCD viene fabbricato usando tecnologie di costruzione ad altissima precisione. Il numero di pixel effettivo è pari a 99,99%. Ciò significa che c'è una possibilità che lo 0,01% di pixel potrebbe essere sempre accesa o sempre spenta.*



- Questo prodotto incorpora una tecnologia di protezione dalla copia protetta da brevetti USA e da altri diritti di proprietà intellettuale di Rovi Corporation. Sono proibite la decompilazione e il disassemblaggio.
- Prodotto con licenza di Dolby Laboratories. Dolby e il simbolo della doppia D sono marchi di Dolby Laboratories.
- Windows Media e il logo di Windows sono marchi di fabbrica o marchi di fabbrica registrati di Microsoft Corporation negli Stati Uniti e/o in altri paesi.
- iPhone, iPod, iPod classic, iPod nano, iPod touch e iTunes sono marchi di Apple Inc., registrati negli Stati Uniti e in altri paesi.
- "Made for iPod," e "Made for iPhone," significano che un accessorio elettronico è stato progettato per essere collegato specificatamente a un iPod o a un iPhone, rispettivamente, e ha la certificazione dallo sviluppatore di soddisfare gli standard di prestazione di Apple. Apple non è responsabile del funzionamento del presente dispositivo o della sua conformità agli standard normativi e di sicurezza. Si noti che l'uso di questo accessorio con un iPod o iPhone potrebbe influire sulle prestazioni della rete senza fili.
- DivX®, DivX Certified® e i relativi logo sono marchi di fabbrica di Rovi Corporation o delle sue sussidiarie e vengono utilizzati su licenza.
- Il termine Bluetooth® e i relativi loghi sono marchi registrati di proprietà di Bluetooth SIG, Inc. e l'utilizzo da parte di Alpine Electronics, Inc. è garantito da un accordo di licenza. Altri marchi e nome commerciali appartengono ai rispettivi proprietari.
- "Tecnologia di codifica audio MPEG Layer-3 concessa in licenza da Fraunhofer IIS e Thomson."
- "La fornitura del presente prodotto concede soltanto una licenza per uso privato, non commerciale e non garantisce licenze né implica diritti d'uso del prodotto in trasmissioni in tempo reale di tipo commerciale (cioè con ricavo di profitti) di tipo terrestre, satellitare, via cavo e/o mediante altri supporti, trasmissioni/streaming via Internet, intranet e/o altre reti o in altri sistemi di distribuzione elettronica del contenuto, quali applicazioni pay-audio o audio-on-demand. È richiesta una licenza indipendente per tali usi. Per informazioni, visitare <http://www.mp3licensing.com>"
- Portions ©2013, Microsoft Corporation. Tutti i diritti riservati.
- Android è un marchio commerciale di Google Inc.



# Innehåll

VARNING.....	2
FÖRSIKTIGT.....	2
Komma igång.....	3
Radiofunktion.....	5
MP3/WMA/AAC-användning.....	5
DVD-funktion.....	6
Använda iPod/iPhone (tillval).....	7
USB-minnesanvändning (tillval).....	8
Styrning av handsfree-telefon.....	9
Installation.....	10
Anslutningar.....	12
Specifikationer.....	14

## VIKTIGT

Skriv in enhetens serienummer i fältet nedan och ha det alltid tillgängligt som referens.

SERIENUMMER: \_\_\_\_\_

ISO SERIENUMMER: AL \_\_\_\_\_

INSTALLATIONSdatum: \_\_\_\_\_

INSTALLATIONSTEKNIKER: \_\_\_\_\_

INKÖPSSTÄLLE: \_\_\_\_\_

Läs användarhandledningen på den medföljande cd-skivan för detaljerad information om alla funktioner (eftersom det är en dataskiva kan den inte användas för uppspelning av musik och bilder på spelaren). Vid behov kan en ALPINE-återförsäljare enkelt förse dig med en utskrift av den användarhandledning som finns på cd-skivan.

## VARNING



### VARNING

**Denna symbol indikerar viktiga instruktioner. Om dessa inte följs kan det kan leda till allvarliga skador eller dödsfall.**

#### **UTFÖR ALDRIG NÅGON OPERATION SOM INNEBÄR ATT UPPMÄRKSAMHETEN DRAS BORT FRÅN KÖRNINGEN.**

Stanna alltid fordonet på en säker plats innan apparaten manövreras. I annat fall kan olyckor lätt inträffa.

#### **FÖRVARA SMÅ FÖREMÅL SOM T.EX. BULTAR OCH SKRUVAR UTOM RÄCKHÅLL FÖR BARN.**

Om något föremål skulle sväljas, skall en läkare kontaktas omedelbart.

#### **STÄLL IN LJUDVOLYMEN PÅ EN NIVÅ MED VILKEN DET FORTFARANDE ÄR MÖJLIGT ATT HÖRA YTTRE LJUD UNDER PÅGÅENDE KÖRNING.**

För hög volym som följer utryckningsfordons sirener eller vägsignaler (t ex järnvägsövergångar) kan vara farlig och orsaka en olycka. DET KAN OCKSÅ ORSAKA HÖRSELSKADA OM MAN LYSSNAR PÅ FÖR HÖGA VOLYMER I EN BIL.

#### **TAG INTE ISÅR OCH GÖR INGA ÄNDRINGAR.**

Det kan resultera i en olycka, brand eller elektriska stötar.

#### **ANVÄND BARA ENHETEN I BILAR MED 12-VOLTSYSTEM SOM HAR NEGATIV (-) JORD.**

(Återförsäljaren kan hjälpa dig om du är osäker.) Felaktig anslutning kan resultera i brand, elektriska stötar eller andra skador.

#### **ANVÄND RÄTT AMPERETAL VID BYTE AV SÄKRINGAR.**

Fel amperetal kan orsaka brand eller elektriska stötar.

#### **BLOCKERA INTE VENTILATIONS-ÖPPNINGAR ELLER VÄRME-PANELER.**

Det kan göra att värme alstras inuti apparaten, vilket kan leda till brand.

#### **DEN HÄR PRODUKTEN ÄR ENDAST AVSEDD FÖR MONTERING I BILAR MED 12 VOLTS-SYSTEM.**

Annan användning kan resultera i brand, elektriska stötar eller andra skador.

#### **STOPPA INTE IN FINGRAR, HÄNDER ELLER FRÄMMANDE FÖREMÅL I ÖPPNINGAR ELLER HÅL.**

Det kan leda till personskada eller skada på utrustningen.

#### **GÖR ANSLUTNINGARNA PÅ KORREKT SÄTT.**

Felaktiga anslutningar kan orsaka brand eller skador på enheten.

#### **KOPPLA UR KABELN FRÅN DET NEGATIVA (-) UTTAGET PÅ BILBATTERIET INNAN ANSLUTNINGARNA GÖRS.**

Detta för att undvika risken för elektriska stötar eller olycksfall på grund av kortslutning.

#### **KAPA INTE BORT KABELMANTELN FRÅN EN STRÖMKABEL FÖR ATT STRÖMFÖRSÖRJA NÅGOT ANNANT TILLBEHÖR.**

Det leder till en för hög kabelbelastning och kan resultera i brand eller elektriska stötar.

#### **SE TILL ATT VARKEN RÖR, VÄTSKELEDNINGAR ELLER KABLAR VIDRÖRS, SKADAS ELLER FÖRHINDRAS VID BORRNING AV HÅL.**

Undersök chassit innan hålen borras så att inte några slangar, kablar, bränsleledningar eller liknande råkar skadas. Det kan leda till att brand uppstår.

#### **MONTERA VARKEN MUTTRAR ELLER BULTAR I NÅGON DEL AV BROMSSYSTEMET VID JORDANSLUTNINGAR.**

Bultar eller muttrar som hör till någon vätsketank, styr- eller bromssystemet (eller något annat system som är av betydelse för säkerheten) ska ALDRIG användas för kabeldragning eller jordanslutning. Användandet av sådana delar kan leda till att fordonets styrförmåga försämras och orsaka bromsfel, brand eller personskada.

#### **MONTERA INTE APPARATEN PÅ EN PLATS DÄR DEN KAN UTGÖRA RISK FÖR FORDONETS MANÖVRERING, T.EX. I NÄRHETEN AV RATT ELLER VÄXELSPAK.**

Om installationen försämrar sikten eller hindrar rörelsen hos väsentliga funktioner kan det lätt leda till olyckor.



### FÖRSIKTIGT

**Denna symbol indikerar viktiga instruktioner. Underlåtenhet att följa dem kan leda till skador på person eller egendom.**

#### **AVBRYT GENAST ANVÄNDNING OM PROBLEM UPPSTÅR.**

I annat fall kan personskador eller skador på själva enheten uppstå. Lämna apparaten till återförsäljaren för reparation.

#### **LÄT EN FACKKUNNIG TEKNIKER GÖRA KABELDRAGNINGEN OCH MONTERINGEN.**

Kabeldragningen och monteringen av denna apparat kräver teknisk kunskap och erfarenhet. Kontakta återförsäljaren, som sålde apparaten, för utförandet av säker montering.

#### **ANVÄND ALLTID SPECIFICERADE TILLBEHÖR OCH MONTERA TILLBEHÖREN ORDENTLIGT.**

Användandet av andra delar än som är avsedda för denna apparat kan leda till att apparaten skadas invändigt eller till ostadig montering på grund av lossnande delar.

#### **DRA KABLARNA RAKA OCH SÅ ATT DE INTE KOMMER I KLÄM ELLER SKAVER MOT SKARPA KANTER.**

Undvik kläm- och nötskador genom att se till att kablarna går fria från rörliga delar (t.ex. bilsätets glidbanor) och skarpa och spetsiga kanter. Om kablarna måste dras genom hål i plåten bör gummibussningar användas som skydd, så att inte kablarna ligger och nöter mot metallen.

#### **MONTERA INTE APPARATEN DÄR DEN UTSÄTTS FÖR FUKT ELLER DAMM.**



Undvik att installera enheten på platser där fukt och damm kan tränga in och ställa till skador.

## Komma igång

### Pekstyrning

Du kan styra systemet med hjälp av pekskärmen.

#### ■ Vanliga knappar på skärmen

-  : Återgår till föregående skärm. Beroende på funktionen kanske denna knapp avbryter åtgärderna som utförts på skärmen.
-  : Stänger fönstret.

### Kontrollernas placering

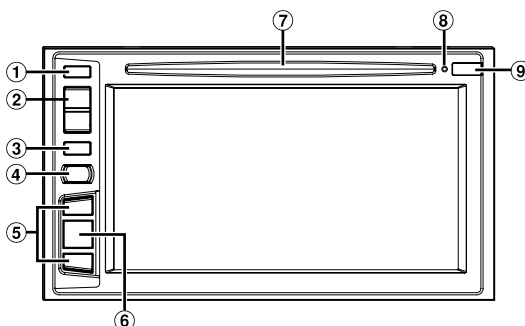

- ① **▲-knappen (Eject)**  
Matar ut skivan.
- ② **^/∨-knappen (UPP/NER)**  
Tryck för att justera volymen.
- ③ **MUTE/🔇-knappen**  
Tryck för att aktivera/avaktivera ljudavstängningsläget. Du stänger av strömmen genom att hålla knappen intryckt i minst 3 sekunder.
- ④ **📞-knappen (Phone)/VOICE CTRL.**  
Visa telefonmenyskärmen. Håll knappen intryckt i minst 3 sekunder när en telefon med röstuppringning är ansluten för att växla till skärmen för Voice Dial (röststyrd uppringning).
- ⑤ **▶▶/◀◀-knappen**  
Denna åtgärd varierar beroende på ljud/bild-källa. (Spår upp/ner, Snabbspolning bakåt/framåt, etc.)
- ⑥ **SOURCE/SOUND-knapp**  
Visar skärmen Ljud/Bild. Om skärmen Ljud/Bild redan visas, byts källan. Tryck och håll intryckt under minst tre sekunder för att aktivera skärmbilden Quick Sound.
- ⑦ **SKIV-fack**
- ⑧ **RESET-omkopplare**  
Enhetens system återställs.
- ⑨ **Fjärrsensor**  
Rikta fjärrkontrollens sändare mot fjärrsensorn inom ett avstånd på 2 meter.

## Slå på eller stänga av strömmen

---

- 1 Vrid tändningsnyckeln till läge ACC eller ON.**  
Systemet slås på.
- 2 Stäng av strömmen genom att hålla MUTE-knappen intryckt i minst 3 sekunder.**

## Radiofunktion

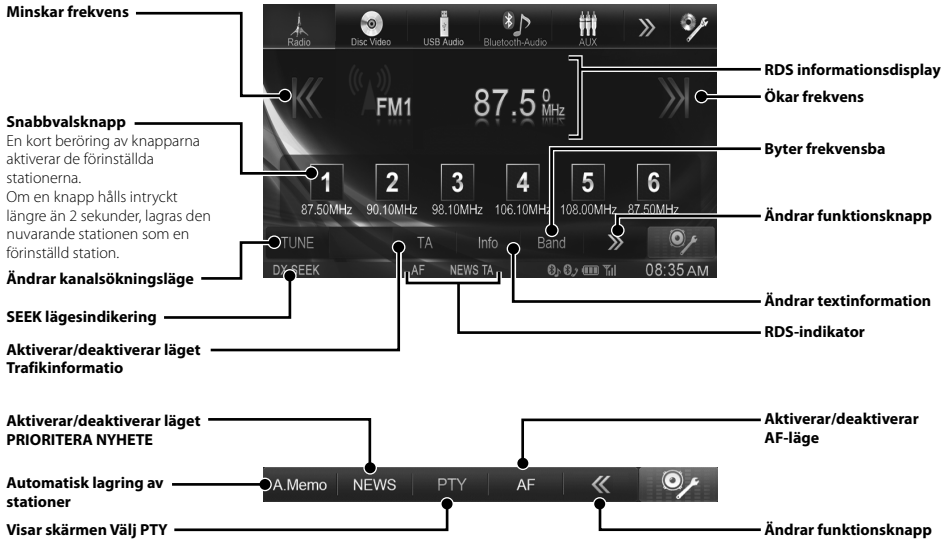

## MP3/WMA/AAC-användning



## DVD-funktion

När du pekar på dvd-uppspelningsskärmen, visas funktionsskärmen DVD. Nedan visas ett exempel på en DVD-VIDEO-funktionsskärm.

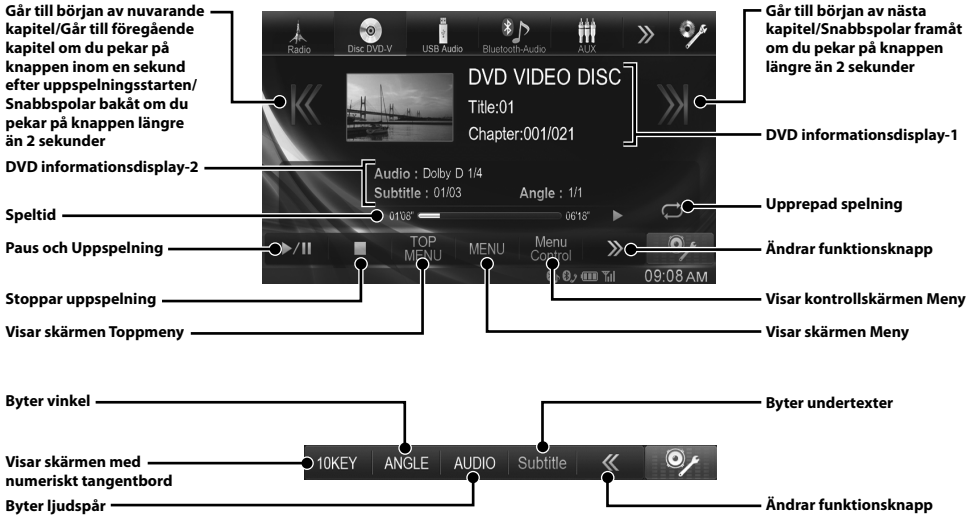



## Använda iPod/iPhone (tillval)

En iPod/iPhone kan anslutas till den här enheten med hjälp av en adapterkabel (KCU-461iV, säljs separat). Om du ansluter en iPod som kan visa video, kan du förutom att lyssna på musik även titta på filmer.

### Ljudläge

#### Visning av illustration

Går till början av nuvarande fil/Går till föregående fil om du pekar på knappen inom en sekund efter uppspelningsstarten/Snabbspolar bakåt om du pekar på knappen längre än 2 sekunder

Aktuellt låtnr./Totalt antal låtar

Sökskärmen visas

Speltid\*

Paus och Uppspelning

Går till början av föregående Spellista/Artist/Album/Podcast/Genre/Kompositör

Ikon för direktväxling mellan lägen

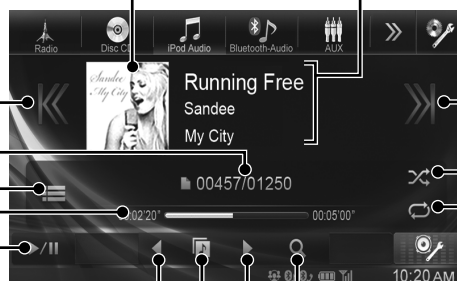

#### iPod/iPhone informationsdisplay

Går till början av nästa fil/Snabbspolar framåt om du pekar på knappen längre än 2 sekunder

Slumpvis uppspelning

Upprepad speling

Sökskärmen visas

Går till början av nästa Spellista/Artist/Album/Podcast/Genre/Kompositör

\* Uppspelning startar från den position (tid) du pekar på i tidsfältet.

### Söka efter en musikfil

Till exempel: Söka efter artistens namn

**1** Tryck på [Q (Search)] under uppspelning.

**2** Tryck på [Artists].

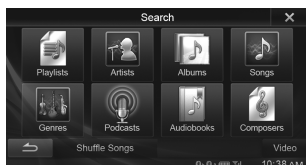

**3** Peka på den önskade artistens namn.

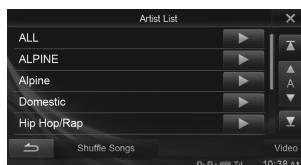

Sökningskärmen för album för markerad artist visas.

Tryck på [▶] för önskad artist för att spela upp alla låtar med den valda artisten.

**4** Tryck på det önskade albumets namn.

Alla låtar för det valda albumet visas.

Tryck på [▶] för önskat album för att spela upp alla låtar från det valda albumet.

**5** Tryck på den önskade låtens namn.

Den valda låten spelas upp.

- Om du trycker på [▶] för "ALL" så kommer alla låtar i listan att spelas upp.

## USB-minnesanvändning (tillval)

Du kan spela upp musikfiler (MP3/WMA/AAC) och videofiler (DivX®) lagrade i ett USB-minne på det här systemets interna spelare. Denna sektion förklarar endast musikrelaterade åtgärder.

Se "MP3/WMA/AAC-användning" (sida 5) för information om musik.

### Videoläge

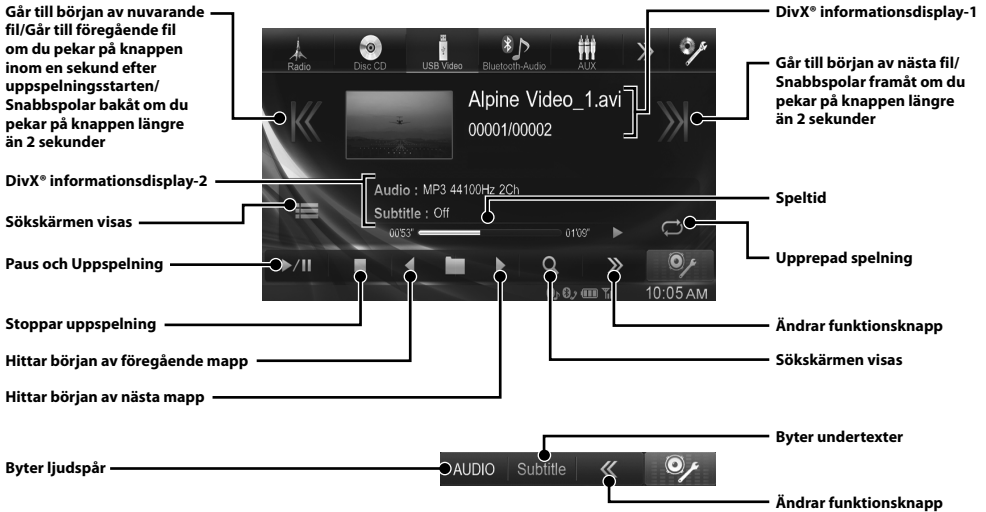

- DivX®-filer på ett USB-minne som skyddas av DRM (Digital Rights Management) kan inte spelas upp.
- Vissa DivX-filer lagrade på ett USB-minne kan inte användas/spelas.

## Styrning av handsfree-telefon

Du kan ringa handsfree med IVE-W585BT om mobiltelefonen är kompatibel med en HFP-profil (Hands-Free Profile, handsfree-profil).

### Hur man ansluter till en BLUETOOTH-kompatibel enhet (parar ihop)

Enhetens BLUETOOTH-funktion är alltid tillgänglig. Du kan när du vill göra en sökning för att para ihop en BLUETOOTH-enhet.

#### 1 Peka på ikonen [Inställning] i toppbannern.

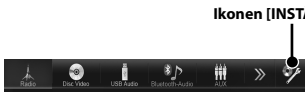

#### 2 Tryck på [📶] (BLUETOOTH).

#### 3 Tryck på [Välj Bluetooth-enhet].



#### 4 Tryck på [Search] för "No Device".



#### 5 Peka på [Audio], [Hands-free] eller [Both] för den enhet på listan du vill ansluta.



Audio: Ställer in för användning som ljudenhet.

Hands-free: Ställer in för användning som Handsfree-enhet.

Both: Ställer in för användning både som ljudenhet och Handsfree-enhet.

#### 6 När registreringen av enheten är slutförd visas ett meddelande och enheten återgår till normalläge.

- Du kan registrera upp till 3 BLUETOOTH-kompatibla mobiltelefoner.
- BLUETOOTH-registreringsprocessen skiljer sig åt beroende på enhetens version och SSP (Simple Secure Pairing). Om ett 4- eller 6-teckens lösenord visas på enheten, ange lösenordet med den BLUETOOTH-kompatibla enheten. Om ett lösenord med 6 tecken visas på enheten, se till att samma lösenord visas på den BLUETOOTH-kompatibla enheten och tryck på "Yes".

### Besvara ett samtal

#### 1 Ett inkommande samtal sätter igång ringtonen och en inkommande samtalsvisning.

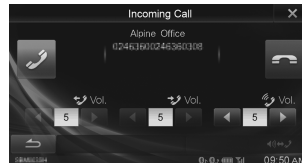

#### 2 Peka på [📞] eller tryck på 📞-knappen (Phone).

Samtalet startar.

### Avsluta samtalet

#### 1 Tryck på [📞].

Samtalet avslutas.

# Installation

- Var aktsam med de elektriska komponenter i fordonet som installerats på fabriken (t.ex. en inbyggd dator) när anslutningar görs till fordonets elsystem. Använd inte ledningarna till sådana komponenter som strömförsörjningskablar för den här enheten. När du ansluter IVE-W585BT till säkringsdosan måste du kontrollera att säkringen i den krets som du ansluter i IVE-W585BT har rätt amperetal. Om du ansluter till en säkring med fel amperetal riskerar du att skada enheten och/eller fordonets elsystem. Kontakta en Alpine-handlare om osäkerhet föreligger.

- 1 Installera i en vinkel mellan vågrätt och 30°. Notera att installation i en vinkel utanför denna räckvidd kommer att resultera i minskad prestanda och möjligen skada.**

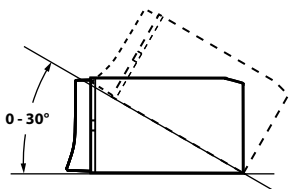

- 2 Montera mikrofonen.**

För säker användning, kontrollera följande:

- att placeringen är stabil och fast.
- att förarens sikt och hantering inte är hindrade.
- att mikrofonen är placerad där förarens röst lätt kan fångas upp (på solskyddet, etc.).

När du talar in i mikrofonen ska du inte behöva ändra din körställning. Detta kan orsaka en distraktion och tar uppmärksamheten från fordonet och vägen. Ta noga i åtanke riktning och avstånd när du monterar mikrofonen. Bekräfta att förarens röst lätt kan fångas upp från den valda platsen.

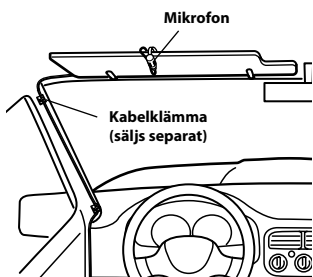

- 3 Ta bort monteringskassetten från huvudenheten.**

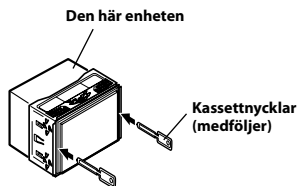

- Skjut in enheten i monteringskassetten och sätt fast den.**

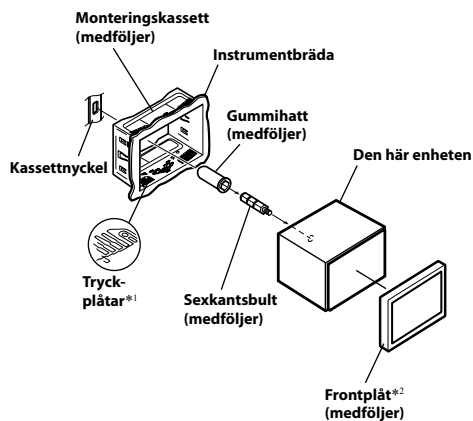

\*1 Om den installerade monteringskassetten är lös i instrumentbrädan kan du åtgärda det genom att böja tryckplåtarna något.

\*2 Den medföljande frontplåten kan monteras.

- 4** Om det redan finns ett fäste på bilen sätter du i den långa bulten på baksidan av IVE-W585BT och sätter på gummihatten på bulten. Om det inte finns något monteringsstöd på bilen skall huvudenheten förstärkas med metallbygel (medföljer ej). Anslut jordkabeln till en ren metallpunkt med en skruv (\*1), som redan finns på bilens chassi. Anslut alla andra kablar till IVE-W585BT enligt beskrivningen i kopplingsschemat.

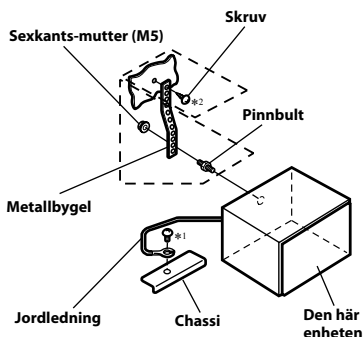

- För skruven märkt "\*2", måste du använda en lämplig skruv för den valda monteringsplatsen.

- 5** Skjut in IVE-W585BT i instrumentpanelen tills det klickar. Detta garanterar att enheten fästs ordentligt och inte kan lossna från instrumentbrädan av misstag.

## Kopplingsschema för SPST-brytare (säljs separat)

(Om ACC-strömförsörjning inte är tillgänglig)

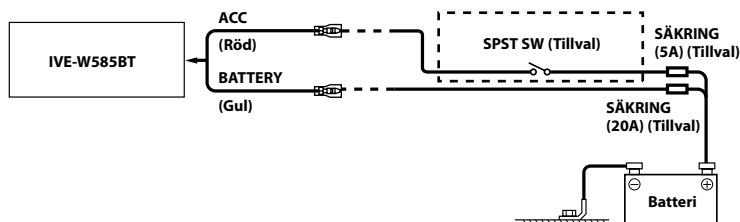

- Om du inte kan ta ström direkt från tändningslåset, bör du montera en särskild SPST-brytare (Single-Pole, Single-Throw) (säljs separat) och en säkring (säljs separat).
- Diagrammet och säkringens amperevärde som visas ovan gäller då IVE-W585BT används individuellt.
- Om strömkabeln (tändning) från IVE-W585BT ansluts direkt till fordonsbatteriets pluspol (+) drar IVE-W585BT en liten mängd ström (åtskilliga hundra milliamperer) även då strömbrytaren är avstängd. Det kan orsaka att batteriet laddas ur.

# Anslutningar

## Anslutningar 1/2

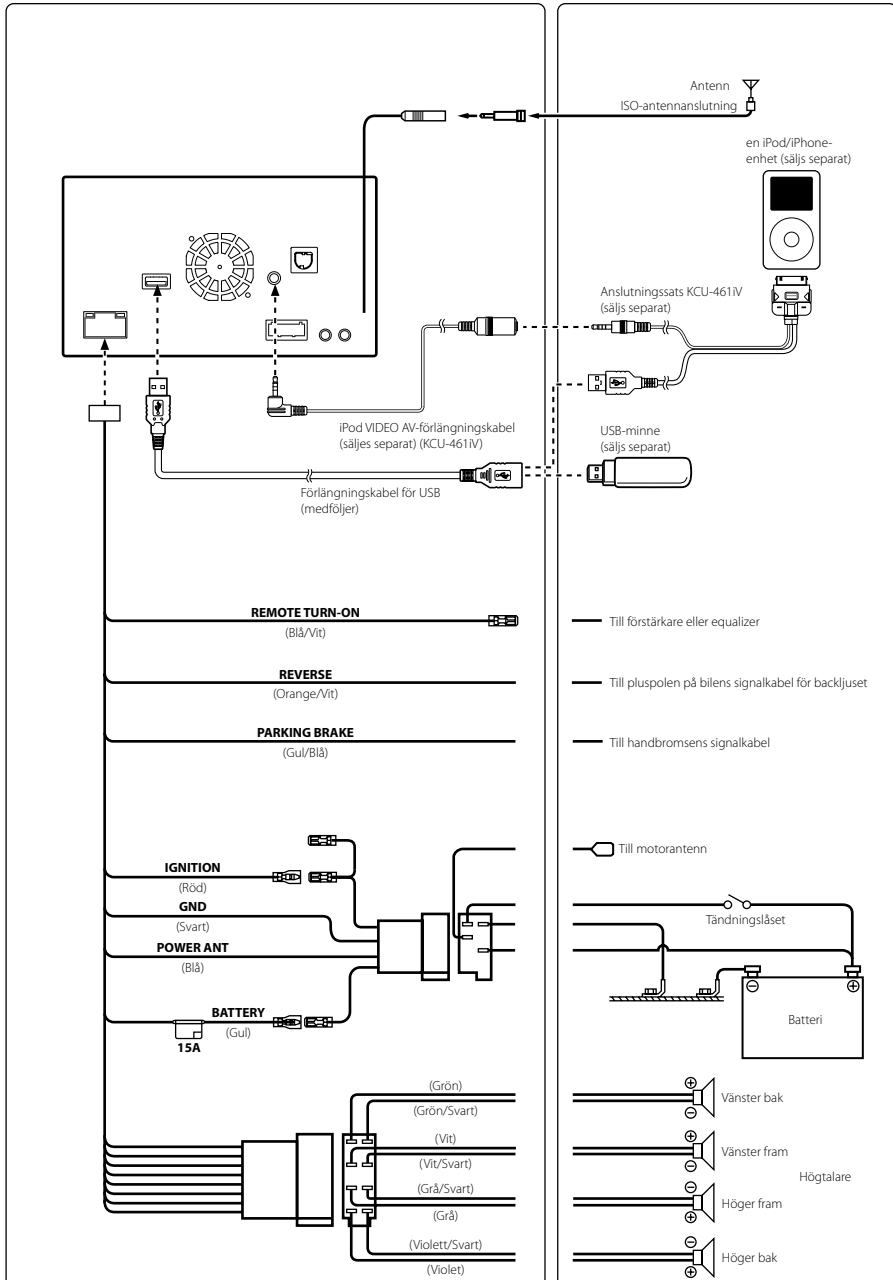

## Anslutningar 2/2

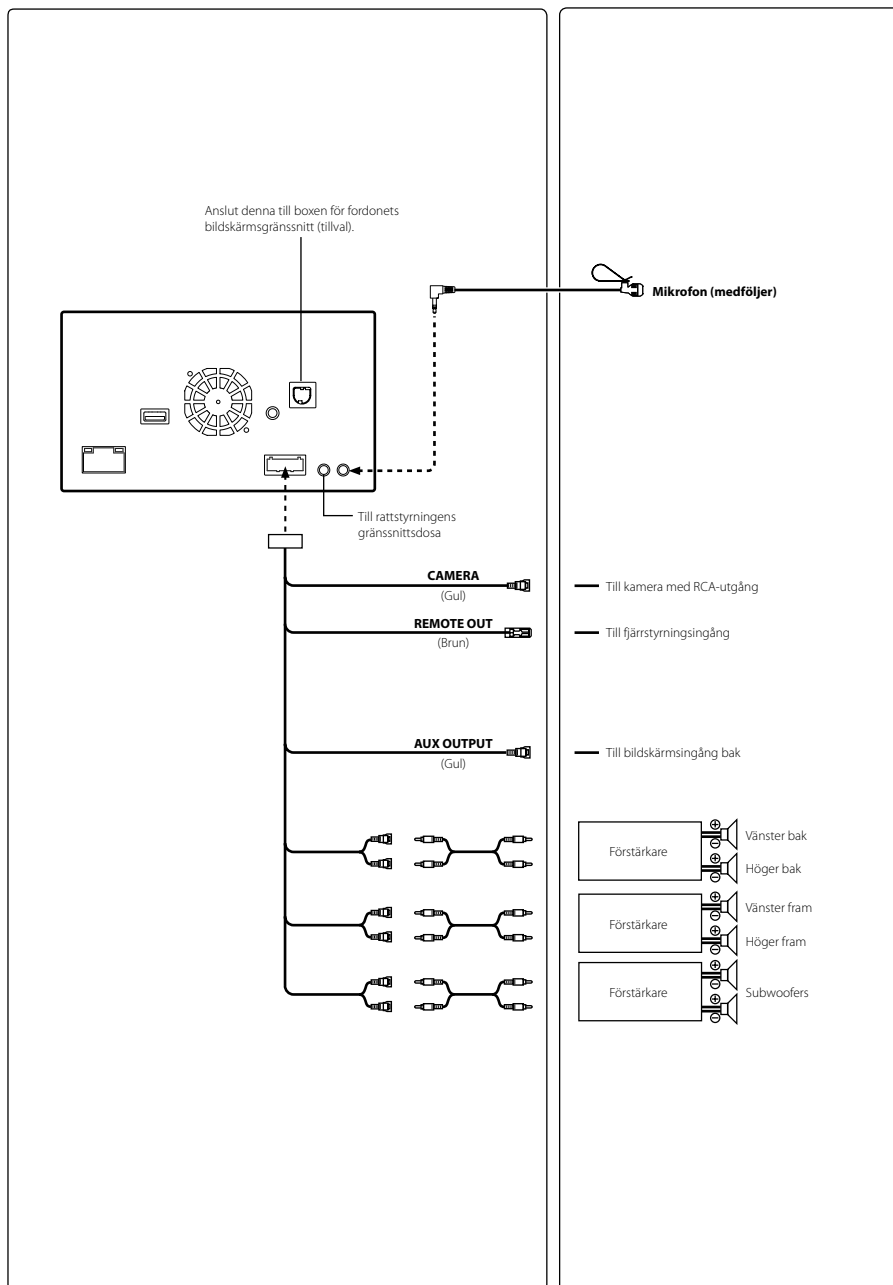

## Specifikationer

### **BILDSKÄRMSAVSNITT**

Skärmstorlek	6,1"
LCD	Genomskinlig typ TN LCD
Driftsystem	TFT aktiv matris
Antal bildelement	1 152 000 st. (800 × 3 × 480)
Antal effektiva bildelement	99% eller fler
Belysningsystem	LED

### **FM TUNER-AVSNITT**

Mottagningsomfång	87,5 – 108,0 MHz
Enkanalig användarkänslighet	8,1 dBf (0,7 µV/75 ohm)
Känslighet vid 50 dB:ssstöravstånd	12 dBf (1,1 µV/75 ohm)
Alternativ kanalselektivitet	80 dB
Signalbrusförhållande	65 dB
Stereoseparation	35 dB
Infångningsindex	2,0 dB

### **MW TUNER-AVSNITT**

Mottagningsomfång	531 – 1 602 kHz
Användbar känslighet	25,1 µV/28 dBf

### **LW TUNER-AVSNITT**

Mottagningsomfång	153 – 281 kHz
Känslighet (IEC standard)	31,6 µV/30 dBf

### **USB-AVSNITT**

USB-krav	USB 1.1/2.00
Max. strömförbrukning	1 000 mA
USB-klass	USB (uppspolning från enhet)/ USB (masslagringsklass)
Filsystem	FAT16/32
MP3-avkodning	MPEG-1/2 AUDIO Layer-3
WMA-avkodning	Windows Media™ -ljud
AAC-avkodning	AAC-LC-format *.m4a*-fil
Antal kanaler	2-kanals (Stereo)
Frekvensåtergivning*	5 – 20 000 Hz (±1 dB)
Total harmonisk förvrängning	0,008 % (vid 1 kHz)
Dynamikomfång	95 dB (vid 1 kHz)
Signalbrusförhållande	100 dB
Kanalseparation	85 dB (vid 1 kHz)

\* Frekvensomfånget kan variera beroende på kodningsprogramvara/bitfrekvens.

### **CD/DVD**

Frekvensåtergivning	5 – 20 000 Hz (±1 dB)
Svaj (% WRMS)	Under den mätbara gränsen
Total harmonisk förvrängning	0,008 % (vid 1 kHz)
Dynamikomfång	95 dB (vid 1 kHz)
Kanalseparation	85 dB (vid 1 kHz)
Signalsystem	NTSC/PAL
Horisontell upplösning	500 linjer eller större
Videosignalnivå	1Vp-p (75 ohms)
Signalbrusförhållande för bild	DVD: 60 dB
Signalbrusförhållande för ljud	100 dB

### **PICKUP**

Våglängd	DVD: 666 nm
Lasereffekt	CD: 785 nm CLASS II

### **BLUETOOTH-DELEN**

BLUETOOTH-specifikationer	Bluetooth V2.1+EDR
Uteffekt	+4 dBm max. (Effektclass 2)
Profil	HFP (Hands-Free Profile) OPP (Object Push Profile) PBAP (Phone Book Access Profile) A2DP (Advanced Audio Distribution Profile) AVRCP (Audio/Video Remote Control Profile)

### **GENERAL**

Strömförsörjning	14,4 V likström (11–16 V tolerans)
Driftstemperatur	-20°C till +60°C
Maximal uteffekt	50 W × 4
Vikt	2,25 kg
Ljudnivå ut	
Preout (fram, bak):	4 V/10k ohm (max.)
Preout (Subwoofer):	4 V/10k ohm (max.)

### **CHASSISTORLEK**

Bredd	178 mm
Höjd	100 mm
Djup	165 mm

### **FRONTSTORLEK**

Bredd	170 mm
Höjd	96 mm
Djup	11,5 mm

- *Till följd av fortgående produktförbättringar förbehålls rätten till ändringar av tekniska data och utförande utan föregående meddelande.*
- *LCD-skärmen är tillverkad med ytterst hög precision. Andelen fullt fungerande bildpunkter överstiger 99,99% av hela skärmen. Det innebär att 0,01 % av punkterna kan vara ständigt tända eller släckta.*



- Denna produkt innehåller kopieringsskyddsteknologi som är skyddad av patent i USA och andra intellektuella egendomsrättigheter som tillhör Rovi Corporation. Reverse engineering eller demontering är förbjuden.
- Tillverkas under licens från Dolby Laboratories. Dolby och dubbel-D-symbolen är varumärken som tillhör Dolby Laboratories.
- Windows Media och Windows-logotypen är varumärken eller registrerade varumärken som ägs av Microsoft Corporation i USA och/eller i andra länder.
- iPhone, iPod, iPod classic, iPod nano, iPod touch och iTunes är varumärken som tillhör Apple Inc., registrerat i USA och andra länder.
- "Made for iPod," och "Made for iPhone," innebär att ett elektroniskt tillbehör har utvecklats specifikt för att anslutas till iPod respektive iPhone och har certifierats av utvecklaren så att de uppfyller de prestandakrav som Apple ställer. Apple är inte ansvarigt för denna enhets funktion eller dess överensstämmelse med säkerhetsföreskrifter och standarder. Notera att användning av detta tillbehör med iPod eller iPhone kan påverka trådlösa funktioner.
- DivX®, DivX Certified® och tillhörande logotyper är varumärken som tillhör Rovi Corporation och används på licens.
- Bluetooth®-märket och logotypen är registrerade varumärken som tillhör Bluetooth SIG, Inc. och all användning av sådana märken av Alpine Electronics, Inc. sker på licens. Övriga varumärken och varunamn ägs av respektive ägare.
- "Ljudkodningstekniken MPEG Layer-3 licensierad av Fraunhofer IIS och Thomson".
- "Med denna produkt medföljer endast en licens för privat, icke-kommersiellt bruk och inte en licens eller några rättigheter för att använda denna produkt för kommersiell (dvs. inkomstbringande) realtidssändning (via markbundna nät, satellit, kabel och/eller annan media), sändning/dataöverföring via internet, intranät och/eller andra nätverk eller i andra elektroniska distributionssystem, t.ex. betalkanaler eller audio-on-demand-applikationer. Det krävs en speciell licens för sådan användning. Besök <http://www.mp3licensing.com> för mer information"
- Delar ©2013, Microsoft Corporation. Med ensamrätt.
- Android är ett varumärke som tillhör Google Inc.



## Inhoudsopgave

WAARSCHUWING.....	2
OPGELET.....	2
Aan de slag.....	3
Radiobediening.....	5
MP3/WMA/AAC gebruiken.....	5
Bediening van de DVD.....	6
Bediening iPod/iPhone (Optioneel).....	7
USB-geheugen gebruiken (Optioneel).....	8
Handenvrije bediening van de telefoon.....	9
Installatie.....	10
Aansluitingen.....	12
Specificaties.....	14

### BELANGRIJK

Noteer het serienummer van uw toestel in de daartoe voorziene ruimte hieronder en houd het bij als referentie.

SERIENUMMER: \_\_\_\_\_

ISO-SERIENUMMER: AL \_\_\_\_\_

DATUM VAN INSTALLATIE: \_\_\_\_\_

INSTALLATIETECHNICUS: \_\_\_\_\_

PLAATS VAN AANKOOP: \_\_\_\_\_

Raadpleeg de gebruiksaanwijzing op de bijgeleverde cd-rom voor meer informatie over alle functies. (Dit is een data-cd en bijgevolg niet geschikt voor weergave van muziek en beelden op de speler.) Indien nodig zal een ALPINE-dealer u meteen een afgedrukte versie bezorgen van de gebruiksaanwijzing die op de cd-rom is opgeslagen.

## WAARSCHUWING



### WAARSCHUWING

**Dit symbool wijst op belangrijke instructies. Het negeren van deze instructies kan ernstige verwondingen of de dood tot gevolg hebben.**

#### **GEBUIK HET TOESTEL NIET WANNEER DIT U VERHINDERT VEILIG MET UW VOERTUIG TE RIJDEN.**

Wanneer een functie uw langdurige aandacht vereist, dient u eerst volledig stil te staan voor u deze uitvoert. Parkeer uw voertuig steeds op een veilige plaats vooraleer u een functie gaat gebruiken.

Doet u dit niet, dan loopt u het gevaar een ongeval te veroorzaken.

#### **HOUD KLEINE VOORWERPEN ZOALS SCHROEVEN BUITEN HET BEREIK VAN KINDEREN.**

Wanneer deze worden ingeslikt, kan dit leiden tot ernstige verwondingen. Contacteer in dit geval onmiddellijk een dokter.

#### **BEPERK HET VOLUME ZODAT U GELUIDEN BUITEN DE AUTO NOG STEEDS KUNT HOREN TIJDENS HET RIJDEN.**

Een te hoog volumeniveau kan geluiden, zoals de sirene van een ambulance of waarschuwingssignalen langs de weg (bij overwegen, enz.) dempen, wat kan leiden tot gevaarlijke situaties en mogelijk tot een ongeval. EEN TE HOOG VOLUMENIVEAU IN EEN AUTO KAN OOK GEHOORSCHADE VEROORZAKEN.

#### **DEMONTEER OF WIJZIG HET TOESTEL NIET.**

Indien u dit wel doet, kan dit leiden tot een ongeval, brand of elektrocutie.

#### **ENKEL TE GEBUIKEN IN AUTO'S MET EEN NEGATIEVE AARDING VAN 12 V.**

(contacteer bij twijfel uw verdeler). Indien u deze instructie niet opvolgt, kan dit leiden tot brand, enz.

#### **GEBUIK DE CORRECTE AMPÈREWAARDE BIJ HET VERVANGEN VAN DE ZEKERINGEN.**

Doet u dit niet, dan kan dit leiden tot brand of elektrocutie.

#### **BLOkkeER DE VENTILATIEOPENINGEN OF RADIATORPANELEN NIET.**

Indien u dit wel doet, kan het toestel binnenin erg warm worden en zo brand veroorzaken.

#### **GEBUIK DIT PRODUCT VOOR MOBIËLE 12V-TOEPASSINGEN.**

Gebruik voor andere toepassingen kan leiden tot brand, elektrocutie of andere verwondingen.

#### **PLAATS UW HANDEN, VINGERS OF VREEMDE VOORWERPEN NIET IN DE SLEUVEN VAN HET TOESTEL.**

Indien u dit wel doet, kan dit leiden tot letsel of schade aan het product.

#### **SLUIT ALLES CORRECT AAN.**

Zaken verkeerd aansluiten, kan vuur of schade aan het product veroorzaken.

#### **VERWIJDER DE KABEL VAN DE NEGATIEVE BATTERIJAANSLUITING VOOR U HET TOESTEL AANSLUIT.**

Doet u dit niet, dan kan dit leiden tot elektrocutie of letsel ten gevolge van kortsluitingen.

#### **SPLITS GEEN ELEKTRISCHE KABELS.**

Snijd nooit de kabelisolatie weg om stroom te voorzien voor een ander apparaat. Wanneer u dit wel doet, zal de stroomcapaciteit van de kabel overschreden worden, wat kan leiden tot brand of elektrocutie.

#### **BESCHADIG GEEN BUIZEN OF KABELS TIJDENS HET BOREN VAN GATEN.**

Neem uw voorzorgen tijdens het boren van gaten in het chassis voor de installatie, zodat u geen buizen, brandstoftoevoer, brandstoftanks of elektrische bedradingen raakt, beschadigt of blokkeert. Zoniet kan dit leiden tot brand.

#### **GEBUIK GEEN BOUTEN OF MOEREN IN DE REM- OF STUURINRICHTING OM EEN AARDING TE MAKEN.**

Bouten of moeren die worden gebruikt in de rem- of stuurinrichting (of een ander veiligheidssysteem) of tanks mogen NOOIT gebruikt worden voor installaties of als aardverbinding. Het gebruik van dergelijke onderdelen kan leiden tot een controleverlies over de auto en brand enz. veroorzaken.

#### **INSTALLEER NIET OP LOCATIES DIE HET BESTUREN VAN UW VOERTUIG KUNNEN HINDEREN, ZOALS HET STUUR OF DE VERSNELLINGSPOOK.**

Wanneer u dit doet, kan dit uw gezichtsvermogen of uw bewegingen belemmeren met ernstige ongevallen tot gevolg.



### OPGELET

**Dit symbool wijst op belangrijke instructies. Het negeren van deze instructies kan verwondingen of schade aan het product tot gevolg hebben.**

#### **ZET ONMIDDELLIJK HET GEBUIK STOP WANNEER ZICH EEN PROBLEEM VOORDOET.**

Doet u dit niet, dan kan dit leiden tot letsel of schade aan het product. Breng het toestel ter reparatie terug naar uw bevoegde Alpine-dealer of het dichtstbijzijnde Alpine-servicecenter.

#### **LAAT DE AANSLUITING EN INSTALLATIE UITVOEREN DOOR DESKUNDIGEN.**

De aansluiting en installatie van dit toestel vereist specifieke technische kennis en ervaring. Contacteer voor uw eigen veiligheid steeds de verdeler waar u dit product hebt gekocht om de installatie te laten uitvoeren.

#### **GEBUIK GESPECIFICEERDE ACCESSOIRES EN INSTALLEER ZE OP DE JUISTE MANIER.**

Zorg ervoor dat u enkel de gespecificeerde accessoires gebruikt. Gebruik van andere dan de genoemde onderdelen kunnen interne schade veroorzaken aan het toestel of zorgen mogelijk voor een slechte installatie van het toestel. Daardoor kunnen onderdelen loskomen, met gevaar van storingen tot gevolg.

#### **SCHIK DE KABELS ZODAT ZE NIET GEKNELD ZITTEEN OF GEKNEPEN WORDEN DOOR EEN SCHERPE METALEN KANT.**

Leid de kabels en bedrading weg van bewegende onderdelen (zoals de zetelrails) of scherpe of puntige kanten. Zo vermijdt u knelpunten en schade aan de bedrading. Wanneer de kabels door een metalen gat lopen, gebruik dan een rubberen ring om te voorkomen dat de kabelisolatie doorgesneden wordt door de metalen rand van het gat.

#### **INSTALLEER NIET OP PLAATSEN MET VEEL VOCHT OF STOF.**

Vermijd installatie van het toestel op plaatsen waar veel vocht of stof aanwezig is. Wanneer er vocht of stof terechtkomt in het toestel, kan dit storingen veroorzaken.

## Aan de slag

### Aanraakbediening

U kunt het systeem met behulp van het aanraakpaneel op het scherm bedienen.

#### ■ Algemene knoppen op het scherm

-  : keert terug naar het vorige scherm. Afhankelijk van de functie, annuleert deze knop de handelingen die op het scherm zijn uitgevoerd.
-  : sluit het venster.

### Uitlijning van bedieningselementen

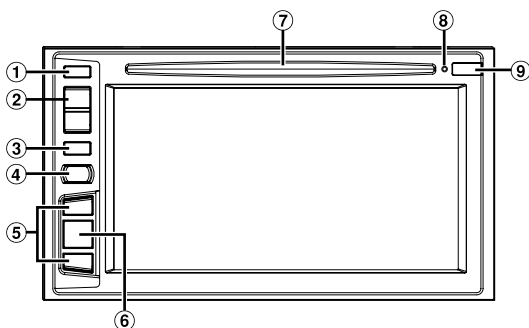

#### ① ▲-knop (uitwerpen)

Hiermee kunt u een disc uitwerpen.

#### ② ^/∨-knop (OMHOOG/OMLAAG)

Druk hierop om het volume te regelen.

#### ③ MUTE/🔇-knop

Druk op deze knop om het geluid te dempen of het dempen te annuleren.

Houd deze knop gedurende minstens 3 seconden ingedrukt om het toestel uit te schakelen.

#### ④ 📞 (telefoon)/VOICE CTRL.-knop

Hiermee roept u het telefoonmenuscherm op.

Als er een handenvrije telefoon aangesloten is die uitgerust is met een spraakoproepfunctie, houdt u deze knop minstens 3 seconden ingedrukt om over te schakelen naar het spraakoproepscherm.

#### ⑤ ▶▶/◀◀-knop

Deze handeling verschilt afhankelijk van de audio/videobron. (nummer omhoog/omlaag, terugspoelen/vooruitspoelen enz.)

#### ⑥ SOURCE/SOUND-knop

Hiermee kunt u het Audio/Video-scherm weergeven.

Als het Audio/Video-scherm al wordt weergegeven, kunt u hiermee de bron wijzigen.

Houd deze knop minstens 3 seconden ingedrukt om het scherm Quick Sound te openen.

#### ⑦ Discsleuf

#### ⑧ RESET-schakelaar

Hiermee kunt u het systeem van dit toestel resetten.

#### ⑨ Afstandsbedieningssensor

Richt de afstandsbedieningszender binnen een bereik van 2 meter naar de afstandsbedieningssensor.

## Het toestel in- of uitschakelen

---

- 1 Draai de contactsleutel naar de ACC of AAN positie.**  
Het systeem schakelt in.
- 2 Houd de MUTE-knop gedurende minstens 3 seconden ingedrukt om het toestel uit te schakelen.**

## Radiobediening

Hiermee verlaagt u de frequentie

### Preselectieknop

Hiermee worden na een korte aanraking de voorgeprogrammeerde zenders weergegeven. Houd ten minste 2 seconden lang ingedrukt om de huidige zender als voorgeprogrammeerde zender in het geheugen te stoppen.

Hiermee wijzigt u de afstemmingsmodus

Indicator SEEK-modus

Modus verkeersinformatie Aan/Uit

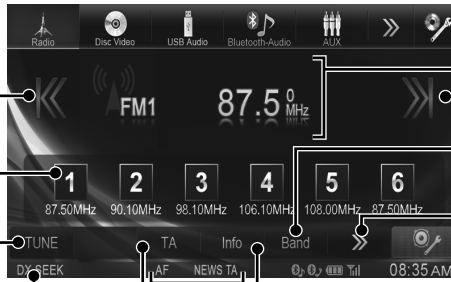

RDS-informatieweergave

Hiermee verhoogt u de frequentie

Hiermee schakelt u over naar een andere band

Wijzigt de bedieningsknop

Wijzigt tekstinformatie

RDS-indicator

Modus NIEUWSPRIORITEIT Aan/Uit

Hiermee stopt u zenders automatisch in het geheugen

Hiermee wordt het scherm voor de PTY-selectie weergegeven



AF-modus Aan/Uit

Wijzigt de bedieningsknop

## MP3/WMA/AAC gebruiken

Hiermee zoekt u het begin van het huidige bestand / Hiermee zoekt u een vorig bestand als u er op drukt binnen de tijd van 1 seconde na aanvang van de weergave / Hiermee spoelt u snel achteruit als u de toets ten minste 2 seconden lang ingedrukt houdt

Huidig nummer/totaal aantal nummers

Geeft het zoekscherm weer

Afspeeltijd

Pauzeren en afspelen

Zoekt het begin van de vorige map

Zoekt het begin van de volgende map



MP3/WMA/AAC-informatieweergave

Hiermee zoekt u het begin van het volgende bestand / Hiermee spoelt u snel vooruit als u de toets ten minste 2 seconden lang ingedrukt houdt

Willekeurig afspelen

Repeat (herhaald afspelen)

Geeft het zoekscherm weer

## Bediening van de DVD

Wanneer u het DVD-weergavescherm aanraakt, wordt het DVD-bedieningsscherm weergegeven. Hieronder ziet u een voorbeeld van het scherm voor DVD-video-bediening.

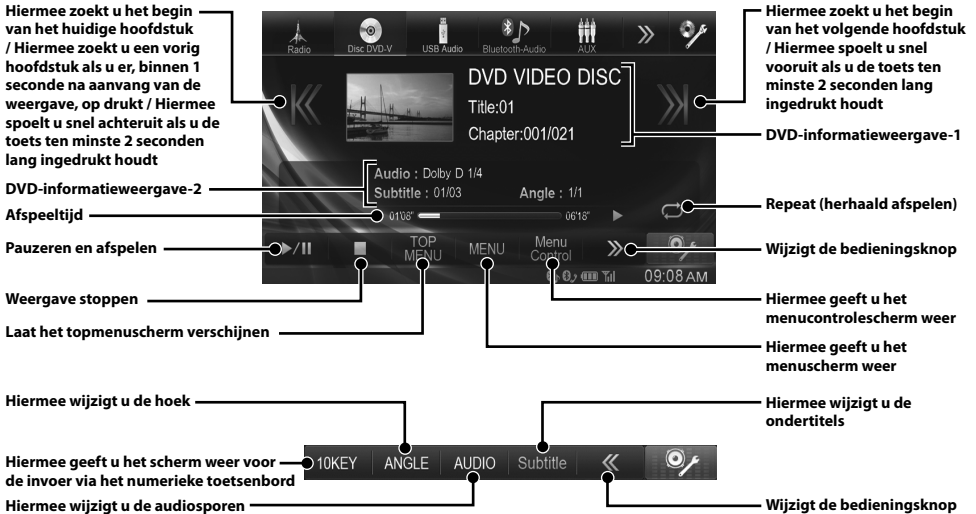



## Bediening iPod/iPhone (Optioneel)

Een iPod/iPhone kan met de kabel (KCU-461iV) (afzonderlijk verkocht) op dit toestel worden aangesloten. U kunt een iPod die video's kan afspelen niet alleen aansluiten om naar muziek te luisteren, maar ook om videobestanden te bekijken.

### Audiomodus

#### Weergave van illustraties

Hiermee zoekt u het begin van het huidige bestand / Hiermee zoekt u een vorig bestand als u er op drukt binnen de tijd van 1 seconde na aanvang van de weergave / Hiermee spoelt u snel achteruit als u de toets ten minste 2 seconden lang ingedrukt houdt

Huidig nummer/totaal aantal nummers

Geeft het zoekscherm weer

Afspeeltijd\*

Pauzeren en afspelen

Hiermee zoekt u het begin van de vorige Afspellijst/Artiest/Album/Podcast/Genre/Componist

Icoon van de toets voor directe modusoverschakeling

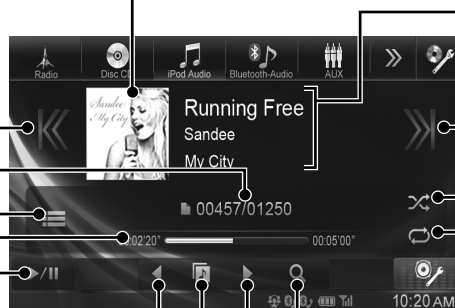

iPod/iPhone-informatieweergave

Hiermee zoekt u het begin van het volgende bestand / Hiermee spoelt u snel vooruit als u de toets ten minste 2 seconden lang ingedrukt houdt

Willekeurig afspelen

Repeat (herhaald afspelen)

Geeft het zoekscherm weer

Hiermee zoekt u het begin van de volgende Afspellijst/Artiest/Album/Podcast/Genre/Componist

\* Het afspelen begint vanaf de positie (tijd) die u aanraakt op de tijdbalk.

### Zoeken naar een Muziek Bestand

Bijvoorbeeld: Zoeken op Artiestennaam

**1** Raak [🔍 (Search)] aan tijdens het afspe.

**2** Raak [Artists] aan.

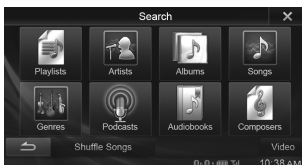

**3** Raak de naam van de gewenste artiest aan.

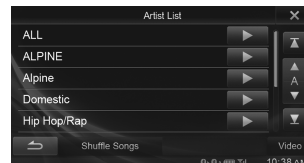

Het zoekscherm Albums van de geselecteerde artiest wordt weergegeven.

Door [▶] van de gewenste artiest aan te raken worden alle nummers van de geselecteerde artiest afgespeeld.

**4** Raak de naam aan van het album.

Alle nummers van het geselecteerde album worden getoond.

Door [▶] van het gewenste album aan te raken worden alle nummers van het geselecteerde album afgespeeld.

**5** Raak de naam aan van het nummer.

Het geselecteerde nummer wordt afgespeeld.

- Door [▶] aan te raken van "ALL" worden alle nummers uit te lijst afgespeeld.

## USB-geheugen gebruiken (Optioneel)

In de interne speler kunt u muziekbestanden (MP3/WMA/AAC) en videobestanden (DivX®) afspelen die op uw USB-geheugenapparaat staan opgeslagen.

Raadpleeg "MP3/WMA/AAC gebruiken" (pagina 5) voor informatie over muziek.

### Videomodus

Hiermee zoekt u het begin van het huidige bestand / Hiermee zoekt u een vorig bestand als u er op drukt binnen de tijd van 1 seconde na aanvang van de weergave / Hiermee spoelt u snel achteruit als u de toets ten minste 2 seconden lang ingedrukt houdt

DivX®-informatieweergave-2

Geef het zoekscherm weer

Pauzeren en afspelen

Weergave stoppen

Zoekt het begin van de vorige map

Zoekt het begin van de volgende map

Hiermee wijzigt u de audiosporen



DivX®-informatieweergave-1

Hiermee zoekt u het begin van het volgende bestand / Hiermee spoelt u snel vooruit als u de toets ten minste 2 seconden lang ingedrukt houdt

Afspeeltijd

Repeat (herhaald afspelen)

Wijzigt de bedieningsknop

Geef het zoekscherm weer

Hiermee wijzigt u de ondertitels

Wijzigt de bedieningsknop



- DivX®-bestanden die opgeslagen zijn op een USB-geheugen en beschermd worden door DRM (Digital Rights Management) kunnen niet afgespeeld worden.
- Bepaalde DivX®-bestanden die opgeslagen zijn in een USB-geheugen, kunnen niet worden gebruikt/afgespeeld.

## Handenvrije bediening van de telefoon

Handsfree bellen is mogelijk met behulp van een HFP (Hands-Free Profile)-compatibele mobiele telefoon met de IVE-W585BT.

### Hoe sluit u een BLUETOOTH-compatibel toestel aan (pairing)

De BLUETOOTH-functie van dit toestel is altijd beschikbaar. U kunt dus om het even wanneer een BLUETOOTH-apparaat zoeken om te koppelen.

#### 1 Raak het pictogram [Setup] aan op de bovenste balk.



#### 2 Raak [Bluetooth] aan.

#### 3 Raak [Bluetooth Apparaat Instellen] aan.



#### 4 Raak [Search] aan of "No Device".



#### 5 Raak [Audio], [Hands-free] of [Both] aan bij het apparaat dat u wilt aansluiten uit de lijst.



Audio: Stelt het gebruik in als Audio-apparaat.

Hands-free: Stelt het gebruik in als handenvrij-apparaat.

Both: Het apparaat wordt als een audioapparaat en als een handenvrij apparaat gebruikt.

#### 6 Wanneer de toestelregistratie voltooid is, zal er een bericht weergegeven worden en het toestel terug gaan naar de normale modus.

- U kunt maximaal 3 mobiele telefoons die BLUETOOTH ondersteunen, registreren.
- Het proces voor de BLUETOOTH-registratie kan verschillen afhankelijk van de versie van het toestel en SSP (Simple Secure Pairing). Als er een 4- of 6-cijferige pincode op dit scherm verschijnt, dient u deze pincode in te vullen met het BLUETOOTH-compatibele toestel. Als er een wachtwoord dat uit 6 karakters bestaat verschijnt; let goed op of het zelfde wachtwoord op het BLUETOOTH-compatibele toestel wordt getoond, en raak "Yes" aan.

### Een oproep beantwoorden

#### 1 Een inkomende oproep activeert de ringtone en een scherm voor inkomende oproepen.

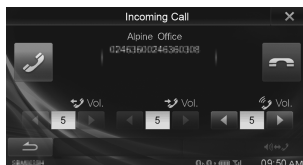

#### 2 Raak [Answer] aan of druk op de [End Call]-knop (telefoon).

De oproep begint.

### De telefoon inhaken

#### 1 Raak [End Call] aan.

Het telefoongesprek wordt beëindigd.

# Installatie

- Tijdens het aansluiten op het elektrische systeem van de auto, dient u op te letten voor componenten die in de fabriek werden geïnstalleerd (bv. boordcomputer). Maak geen aftakkingen in deze kabels om stroom te voorzien voor dit toestel. Zorg er bij het aansluiten van de IVE-W585BT op de zekeringkast voor dat de zekering die bedoeld is voor het circuit van de IVE-W585BT de juiste stroomsterkte heeft. Doet u dit niet, dan kan dit leiden tot schade aan het product en/of het voertuig. Contacteer bij twijfel uw Alpine-verdeler.

- 1 Installeer het toestel horizontaal of onder een invalshoek van maximaal 30°. Houd er rekening mee dat wanneer u het toestel onder een andere invalshoek installeert, de prestaties zullen verminderen en er mogelijk schade zal kunnen optreden.

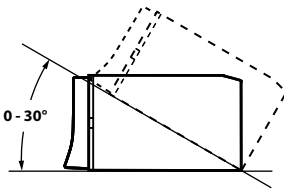

- 2 **Montage van de Microfoon.**

Voor veilig gebruik, zorg ervoor dat:

- de locatie stevig en stabiel is.
- het zicht en de bediening van de bestuurder niet belemmerd wordt.
- de microfoon zo geplaatst wordt dat het de stem van de bestuurder goed kan oppakken (op de zonneklep, enz.).

Wanneer u in de microfoon spreekt, zou het niet nodig moeten zijn om van rijhouding te wisselen. Dit zou er voor kunnen zorgen dat u afgeleid wordt, zodat uw aandacht om het voertuig veilig te besturen vermindert. Wanneer u de microfoon installeert, moet u rekening houden met zowel de afstand als de richting van de microfoon. Controleer of de stem van de bestuurder makkelijk te horen is vanaf de gekozen locatie.

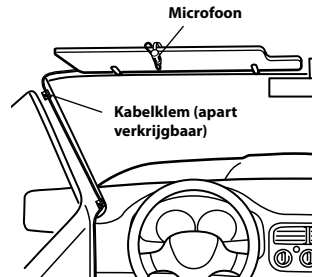

- 3 Verwijder het montageframe van het hoofdtoestel.

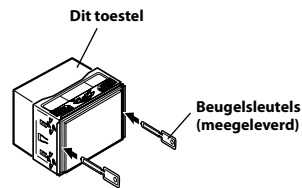

Schuif het toestel in het montageframe en bevestig het.

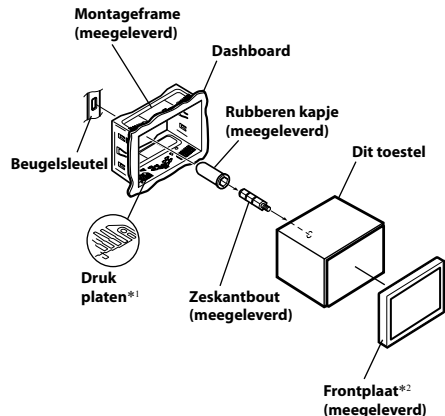

\*1 Als het montageframe loszit in het dashboard, kunt u de drukplaten licht plooiën om het probleem op te lossen.

\*2 De bijgeleverde frontplaat kan gemonteerd worden.

- 4** Wanneer uw voertuig uitgerust is met de beugel, monteert u de lange zeskantbout op het achterpaneel van de IVE-W585BT en plaatst u het rubberen kapje op de zeskantbout. Versterk de hoofdeenheid met de metalen montageband (niet meegeleverd) indien uw voertuig niet is uitgerust met de montagebeugel. Maak de aardingskabel van het apparaat vast aan een zuiver metalen punt met een schroef (\*1) die al met het chassis van het voertuig is verbonden. Sluit alle andere kabels van de IVE-W585BT aan volgens de details omschreven in het onderdeel Aansluitingen.

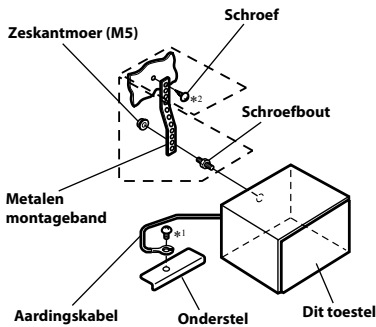

- Voor de schroef gemarkeerd met “\*2”, gebruikt u een geschikte schroef voor de gekozen montageplaats.

- 5** Schuif de IVE-W585BT in het dashboard totdat u een klinkgeluid hoort. Dit zorgt ervoor dat het toestel stevig op zijn plaats zit en niet per ongeluk uit het dashboard zal vallen.

## Aansluitingsschema van SPST-schakelaar (apart verkrijgbaar)

(Als de ACC-stroomvoorziening niet beschikbaar is)

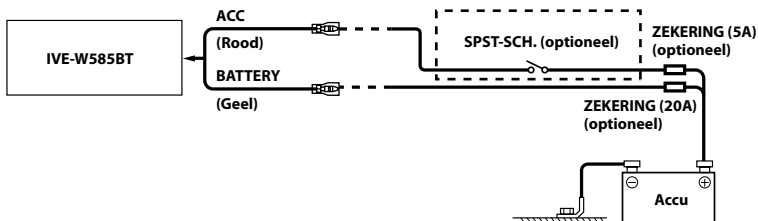

- Voeg een SPST (Single-Pole, Single-Throw)-schakelaar (apart verkrijgbaar) en zekering (apart verkrijgbaar) toe als uw voertuig geen ACC-stroomvoorziening heeft.
- Bovenstaand diagram en bovenstaande stroomsterkte gelden als de IVE-W585BT individueel wordt gebruikt.
- Als de geschakelde stroomkabel (ontsteking) van de IVE-W585BT rechtstreeks op de positieve (+) pool van de accu van het voertuig is aangesloten, verbruikt de IVE-W585BT een minimale hoeveelheid stroom (enkele honderden milliampères), zelfs als de schakelaar in de OFF-stand staat, en kan de accu leeglopen.

# Aansluitingen

## Aansluitingen 1/2

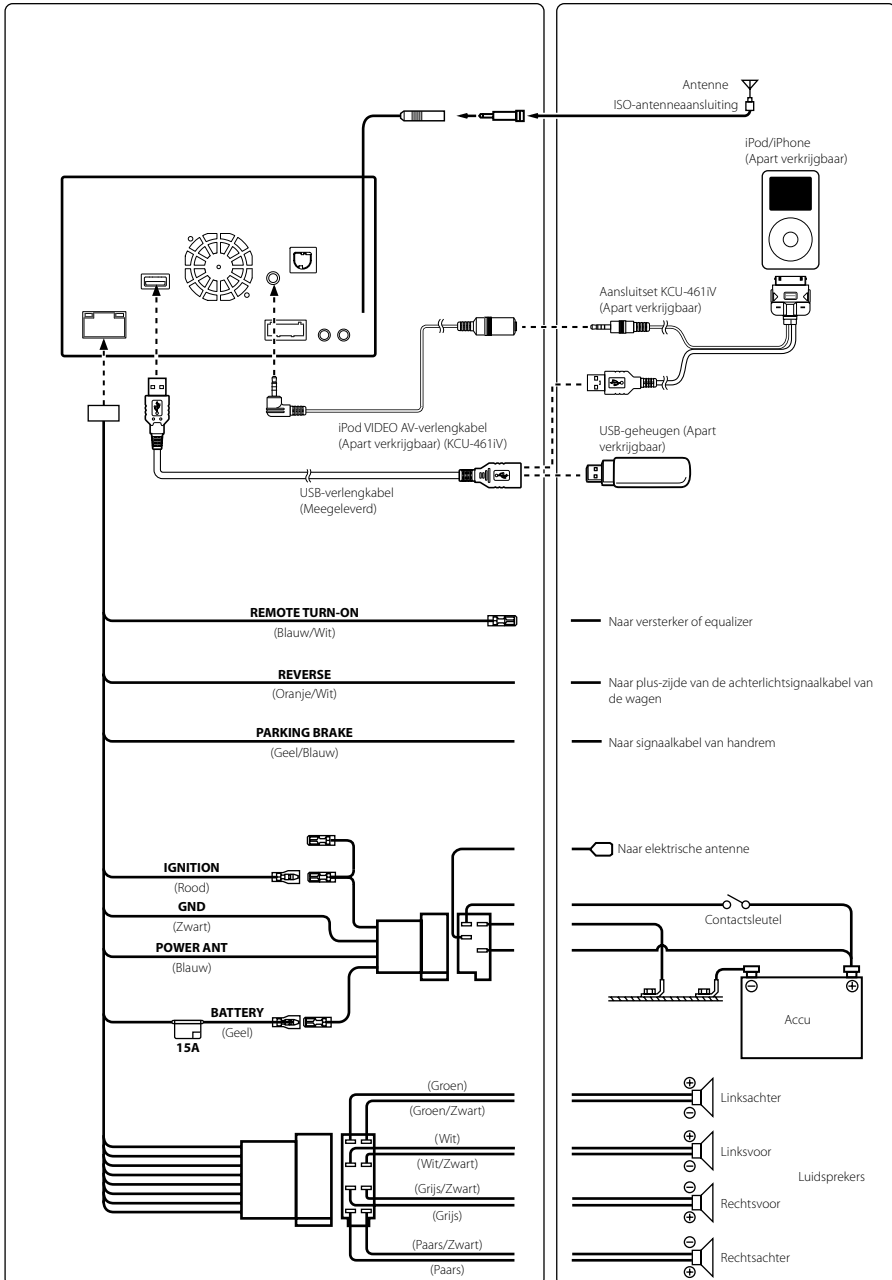

## Aansluitingen 2/2

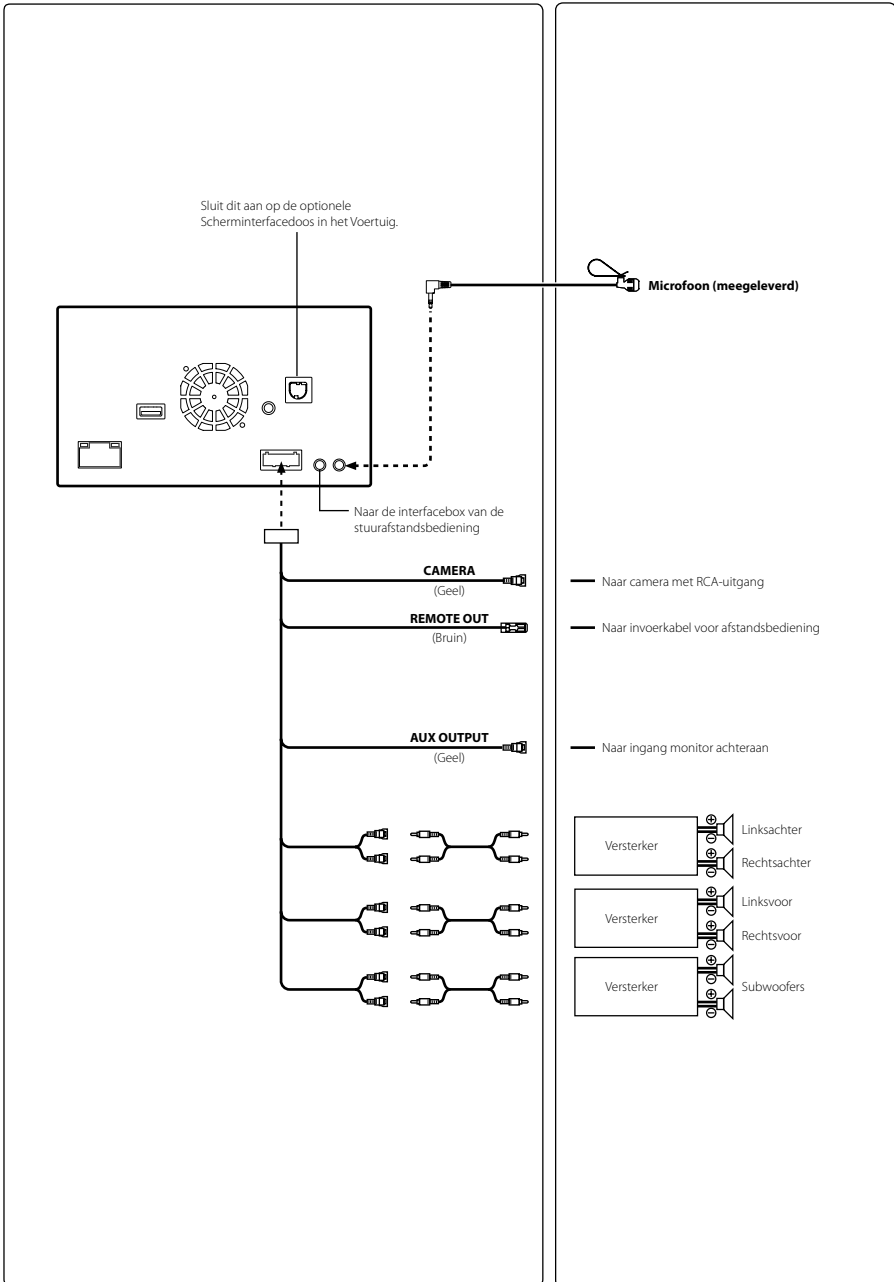

## Specificaties

### MONITORSECTIE

Schermgrootte	6,1"
Lcd-type	Transparant type TN lcd
Besturingssysteem	Actieve tft-matrix
Aantal beeldelementen	1.152.000 stuks (800 × 3 × 480)
Effectief aantal beeldelementen	99% of meer
Verlichtingssysteem	LED

### FM-TUNERGEDEELTE

Afstembereik	87,5 – 108,0 MHz
Bruikbare gevoeligheid mono	8,1 dBf (0,7 µV/75 ohm)
50 dB stiltegevoeligheid	12 dBf (1,1 µV/75 ohm)
Afwisselende kanaalselectiviteit	80 dB
Signaal/ruis-verhouding	65 dB
Stereoscheiding	35 dB
Ontvangstverhouding	2,0 dB

### MW-TUNERGEDEELTE

Afstembereik	531 – 1.602 kHz
Bruikbare Gevoeligheid	25,1 µV/28 dBf

### LW-TUNERGEDEELTE

Afstembereik	153 – 281 kHz
Gevoeligheid (IEC-standaard)	31,6 µV/30 dBf

### USB-GEDEELTE

USB-vereisten	USB 1.1/2.0
Max. stroomverbruik	1.000 mA
USB-klasse	USB (Play From Device)/ USB (Mass Storage Class)
Bestandssysteem	FAT16/32
MP3-decodering	MPEG-1/2 AUDIO Layer-3
WMA-decodering	Windows Media™ Audio
AAC-decodering	AAC-LC-indeling ".m4a"-bestand
Aantal kanalen	2-kanaals (stereo)
Frequentierespons*	5-20.000 Hz (±1 dB)
Totale harmonische vervorming	0,008 % (bij 1 kHz)
Dynamisch bereik	95 dB (bij 1 kHz)
Signaal/ruis-verhouding	100 dB
Kanaalscheiding	85 dB (bij 1 kHz)

\* De frequentierespons kan verschillen afhankelijk van de coderingssoftware/bitsnelheid.

### CD/DVD-gedeelte

Frequentierespons	5 – 20.000 Hz (±1dB)
Snelheidsfluctuaties (% WRMS)	Onder meetbare limiet
Totale harmonische vervorming	0,008 % (bij 1 kHz)
Dynamisch bereik	95 dB (bij 1 kHz)
Kanaalscheiding	85 dB (bij 1 kHz)
Signaalsysteem	NTSC/PAL
Horizontale resolutie	500 lijnen of meer
Video-uitvoerniveau	1Vp-p (75 ohm)
Video S/N-verhouding	DVD: 60 dB
Audio S/N-verhouding	100 dB

### ONTVANGST

Golfengte	DVD: 666 nm CD: 785 nm
Laserkracht	CLASS II

### BLUETOOTH-GEDEELTE

BLUETOOTH-Specificatie	Bluetooth V2.1+EDR
Uitgangsvermogen	+4 dBm Max. (Vermogensklasse 2)
Profiel	HFP (Profiel Handenvrij) OPP (Profiel Object Indrukken) PBAP (Profiel Toegang tot Telefoonboek) A2DP (Profiel Geavanceerde Audioverdeling) AVRCP (Profiel Afstandsbediening Audio/Video)

### ALGEMEEN

Stroomvereiste	14,4 V DC (11–16 V toelaatbaar)
Bedrijfstemperatuur	-20°C tot +60°C
Maximaal uitgangsvermogen	50 W × 4
Gewicht	2,25 kg
Audio-uitvoerniveau	
Preout (voor, achter):	4 V/10.000 ohm (max.)
Preout (subwoofer):	4 V/10.000 ohm (max.)

### CHASSIS-GROOTTE

Breedte	178 mm
Hoogte	100 mm
Diepte	165 mm

### NEUSFORMAAT

Breedte	170 mm
Hoogte	96 mm
Diepte	11,5 mm

- Ten gevolge van voortdurende verbetering van de producten, kunnen specificaties en ontwerp wijzigen zonder enige kennisgeving.
- Het lcd-paneel is gefabriceerd met een uiterst precieze fabricagetechnologie. De effectieve pixelverhouding is meer dan 99,99 %. Dit betekent dat er een mogelijkheid is dat 0,01 % van de pixels altijd aan of uit (ON/OFF) zijn.



- Dit product bevat geïntegreerde copyrightbeveiligingstechnologie die beschermd wordt door Amerikaanse patenten en andere intellectuele eigendomsrechten van Rovi Corporation. Reverse engineering en demontage zijn verboden.
- Gefabriceerd onder licentie van Dolby Laboratories. Dolby en het dubbele D-symbool zijn handelsmerken van Dolby Laboratories.
- Windows Media en het Windows-logo zijn handelsmerken of gedeponeerde handelsmerken van Microsoft Corporation in de Verenigde Staten en/of andere landen.
- iPhone, iPod, iPod classic, iPod nano en iPod touch en iTunes zijn handelsmerken van Apple Inc., geregistreerd in de VS en andere landen.
- "Made for iPod", en "Made for iPhone", betekenen dat een elektronische accessoire specifiek werd ontworpen om te worden aangesloten op een iPod of iPhone en gecertificeerd is door de ontwikkelaar om te beantwoorden aan de prestatienormen van Apple. Apple is niet verantwoordelijk voor de bediening van dit toestel of het voldoen ervan aan veiligheidsnormen en regelgeving. Merk op dat het gebruik van dit accessoire met iPod of iPhone mogelijk de draadloze prestaties beïnvloedt.
- DivX®, DivX Certified® en bijbehorende logo's zijn handelsmerken van Rovi Corporation of dochtermaatschappijen ervan en worden onder licentie gebruikt.
- Het Bluetooth®-woordmerk en de overeenstemmende logo's zijn gedeponeerde handelsmerken van Bluetooth SIG, Inc. en elk gebruik van dergelijke merken door Alpine Electronics, Inc. gebeurt onder licentie. Andere handelsmerken en handelsnamen zijn het eigendom van hun respectieve eigenaars.
- "MPEG Layer-3 audiocoderingstechnologie onder licentie van Fraunhofer IIS en Thomson."
- "De aankoop van dit product verleent enkel toestemming voor privé-, niet-commercieel gebruik en verleent geen toestemming nog enig recht om dit product te gebruiken in om het even welke commerciële (d.w.z. met winstoogmerk) real time-uitzending (land, satelliet, kabel en/of andere media), uitzenden/streaming via het internet, intranetten en/of andere netwerken of in andere elektronische systemen voor informatieverspreiding, zoals pay-audio of audio-on-demand-toepassingen. Voor dergelijke toepassingen is een aparte licentie vereist. Meer informatie kunt u vinden op <http://www.mp3licensing.com>"
- Delen ©2013, Microsoft Corporation. Alle rechten voorbehouden.
- Android is een handelsmerk van Google Inc.



## Содержание

ПРЕДУПРЕЖДЕНИЕ .....	2
ВНИМАНИЕ.....	2
Приступая к работе.....	3
Использование радио.....	5
Использование проигрывателя MP3/WMA/AAC .....	5
Использование проигрывателя DVD.....	6
Использование iPod/iPhone (приобретается дополнительно).....	7
Работа USB-накопителя (приобретается дополнительно).....	8
Функция телефона Hands-Free.....	9
Установка .....	10
Соединения .....	12
Технические характеристики .....	14

### ВАЖНО

Запишите серийный номер своего устройства в предоставленном далее месте и сохраните его для дальнейшего использования.

СЕРИЙНЫЙ НОМЕР: \_\_\_\_\_

СЕРИЙНЫЙ НОМЕР ISO: AL \_\_\_\_\_

ДАТА УСТАНОВКИ: \_\_\_\_\_

КТО УСТАНОВЛИВАЛ: \_\_\_\_\_

МЕСТО ПРИОБРЕТЕНИЯ: \_\_\_\_\_

Подробную информацию о всех функциях см. в "Руководстве пользователя", записанном на прилагаемом компакт-диске. (Так как это информационный компакт- диск, его нельзя использовать для воспроизведения музыки или изображений на проигрывателе.)  
При необходимости дилер ALPINE всегда сможет предоставить вам печатную версию "Руководства пользователя", записанного на компакт-диске.

## ПРЕДУПРЕЖДЕНИЕ



### ПРЕДУПРЕЖДЕНИЕ

**Этот символ обозначает важные инструкции. Их несоблюдение может привести к травме или смертельному исходу.**

#### **НЕ ПРЕДПРИНИМАЙТЕ НИКАКИХ ДЕЙСТВИЙ, КОТОРЫЕ МОГУТ ОТВЛЕЧЬ ВАС ОТ БЕЗОПАСНОГО ВОЖДЕНИЯ АВТОМОБИЛЯ.**

Любые действия, отвлекающие внимание на продолжительный срок, должны выполняться только после полной остановки. Перед выполнением таких действий всегда останавливайте автомобиль в безопасном месте.

Несоблюдение этого требования может привести к аварии.

#### **ХРАНИТЕ НЕБОЛЬШИЕ ОБЪЕКТЫ, ТАКИЕ КАК ГАЙКИ, В НЕДОСТУПНЫХ ДЛЯ ДЕТЕЙ МЕСТАХ.**

Глотание таких объектов может нанести серьезную травму. Если ребенок проглотил подобный объект, немедленно обратитесь к врачу.

#### **ПОДДЕРЖИВАЙТЕ ГРОМКОСТЬ НА УРОВНЕ, ПОЗВОЛЯЮЩЕМ СЛЫШАТЬ ВНЕШНИЕ ЗВУКИ ВО ВРЕМЯ ДВИЖЕНИЯ.**

Чрезмерно высокий уровень громкости, заглушающий такие звуки, как сирены автомобилей аварийной службы и дорожные предупредительные сигналы (при пересечении ж/д путей и т.д.), может быть опасным и привести к аварии. ИСПОЛЬЗОВАНИЕ ВЫСОКОГО УРОВНЯ ГРОМКОСТИ В АВТОМОБИЛЕ МОЖЕТ ТАКЖЕ ВЫЗЫВАТЬ ДЕФЕКТ СЛУХА.

#### **НЕ РАЗБИРАЙТЕ И НЕ ИЗМЕНЯЙТЕ.**

Это может вызвать аварийную ситуацию, возгорание или удар электрическим током.

#### **ИСПОЛЬЗОВАТЬ ТОЛЬКО В АВТОМОБИЛЯХ С ЗАЗЕМЛЕНИЕМ ОТРИЦАТЕЛЬНОГО ПОЛЮСА НА 12 ВОЛЬТ.**

(В случае сомнений проконсультируйтесь у своего дилера.) Несоблюдение этого требования может привести к возникновению огня и т.п.

#### **ПРИ ЗАМЕНЕ ПРЕДОХРАНИТЕЛЕЙ ИСПОЛЬЗУЙТЕ ТОЛЬКО АНАЛОГИЧНЫЕ ПО НОМИНАЛУ.**

Несоблюдение этого требования может привести к возгоранию и поражению электрическим током.

#### **НЕ ЗАКРЫВАЙТЕ ВЕНТИЛЯЦИОННЫЕ ОТВЕРСТИЯ ИЛИ ПАНЕЛИ РАДИАТОРА.**

В противном случае возможен нагрев внутренних деталей, который может привести к возгоранию.

#### **ИСПОЛЬЗУЙТЕ ЭТОТ ПРОДУКТ ТОЛЬКО ДЛЯ АВТОМОБИЛЕЙ С БОРТОВОЙ СЕТЬЮ НАПРЯЖЕНИЕМ 12 В.**

Неправильное использование может привести к возгоранию, поражению электрическим током или другим травмам.

#### **НЕ ПОМЕШАЙТЕ РУКИ, ПАЛЬЦЫ ИЛИ ПОСТОРОННИЕ ОБЪЕКТЫ ВО ВХОДНЫЕ РАЗЪЕМЫ.**

Это может привести к получению травмы или повреждению продукта.

#### **ВЫПОЛНЯЙТЕ ПРАВИЛЬНЫЕ ПОДКЛЮЧЕНИЯ.**

Неправильное подключение может привести к возгоранию или повреждению продукта.

#### **ПЕРЕД ПОДКЛЮЧЕНИЕМ ПРОВОДОВ ОТСОЕДИНИТЕ КАБЕЛЬ ОТ ОТРИЦАТЕЛЬНОГО ПОЛЮСА БАТАРЕИ.**

Несоблюдение этого требования может привести к поражению электрическим током или к травме вследствие короткого замыкания.

#### **НЕ СРАЩИВАЙТЕ С ЭЛЕКТРИЧЕСКИМИ КАБЕЛЯМИ.**

Никогда не срезайте кабельную изоляцию для подключения питания к другому оборудованию. В противном случае будет превышена допустимая нагрузка по току для данного провода, и в результате возможно возгорание и поражение электрическим током.

#### **НЕ ПОВРЕДИТЕ ТРУБОПРОВОДЫ ИЛИ ПРОВОДКУ ПРИ СВЕРЛЕНИИ ОТВЕРСТИЙ.**

При сверлении установочных отверстий в корпусе примите меры предосторожности, чтобы избежать контакта, повреждения или закупоривания трубок топливопроводов или электропроводки. Несоблюдение этого требования может привести к возгоранию.

#### **НЕ ИСПОЛЬЗУЙТЕ БОЛТЫ ИЛИ ГАЙКИ ТОРМОЗНОЙ СИСТЕМЫ ИЛИ СИСТЕМЫ РУЛЕВОГО УПРАВЛЕНИЯ ДЛЯ ЗАЗЕМЛЕНИЯ.**

Болты или гайки из тормозной системы или системы рулевого управления (или любой другой связанной с безопасностью системы) или баков НИКОГДА не следует использовать при установке или заземлении. Использование таких деталей может блокировать управление автомобилем и стать причиной возгорания.

#### **НЕ УСТАНОВЛИВАЙТЕ УСТРОЙСТВО В МЕСТАХ, ГДЕ ОНО МОЖЕТ МЕШАТЬ РАБОТЕ АВТОМОБИЛЯ, НАПРИМЕР, РЯДОМ С РУЛЕВЫМ КОЛЕСОМ ИЛИ РЫЧАГОМ ПЕРЕКЛЮЧЕНИЯ СКОРОСТЕЙ.**

В противном случае устройство может создать помехи для переднего обзора или затруднить движение, что может привести к серьезной аварии.



### ВНИМАНИЕ

**Этот символ обозначает важные инструкции. Их несоблюдение может привести к травме или выходу из строя Вашего устройства.**

#### **ПРИ ВОЗНИКНОВЕНИИ ПРОБЛЕМ, НЕМЕДЛЕННО ПРЕКРАТИТЕ ИСПОЛЬЗОВАНИЕ ПРОДУКТА.**

В противном случае это может привести к получению травмы или повреждению продукта. Верните продукт своему авторизованному дилеру Alpine или в ближайший сервисный центр Alpine для ремонта.

#### **ПРОКЛАДКА ПРОВОДОВ И УСТАНОВКА ДОЛЖНЫ БЫТЬ ВЫПОЛНЕНЫ СПЕЦИАЛИСТАМИ.**

Для прокладки проводов и установки данного устройства требуются специальные технические навыки и опыт. В целях обеспечения безопасности для выполнения работы всегда обращайтесь к дилеру, у которого был приобретен этот продукт.

#### **ИСПОЛЬЗУЙТЕ ТОЛЬКО СПЕЦИАЛИЗИРОВАННЫЕ УСТАНОВОЧНЫЕ КОМПОНЕНТЫ И ТЩАТЕЛЬНО ИХ ЗАКРЕПЛЯЙТЕ.**

Используйте только специфицированные вспомогательные компоненты. Использование непредусмотренных компонентов может вызвать внутреннее повреждение устройства или стать причиной его ненадежной установки. В результате может нарушиться крепление таких компонентов, приводя к возникновению опасности или сбою продукта.

#### **ПРАВИЛЬНО ПРОЛОЖЕННАЯ ПРОВОДКА НЕ ДОЛЖНА ИЗГИБАТЬСЯ ИЛИ ЗАЩЕМЛЯТЬСЯ ОСТРЫМИ МЕТАЛЛИЧЕСКИМИ КРАЯМИ.**

Прокладывайте кабели и проводку далеко от движущихся частей (например, направляющих сиденья) и острых или заостренных краев. Это позволяет предотвратить защемление или зажатие проводов. Если проводка проходит через металлическое отверстие, используйте резиновое уплотнительное кольцо, чтобы предотвратить повреждение изоляции металлическим краем отверстия.

#### **НЕ УСТАНОВЛИВАЙТЕ УСТРОЙСТВО В МЕСТАХ С ВЫСОКИМ УРОВНЕМ ВЛАЖНОСТИ ИЛИ ЗАПЫЛЕННОСТИ.**



Избегайте устанавливать устройство в местах с высоким уровнем влажности или запыленности. Проникающие в устройство влага и пыль могут вызвать его неисправность.

## Приступая к работе

### Управление касанием

Системой можно управлять при помощи сенсорной панели на экране.

#### ■ Основные сенсорные кнопки

-  : Используется для возврата к предыдущему экрану. В зависимости от функции данной кнопкой можно отменить выполненные на экране операции.
-  : Используется для закрытия окна.

### Расположение элементов управления

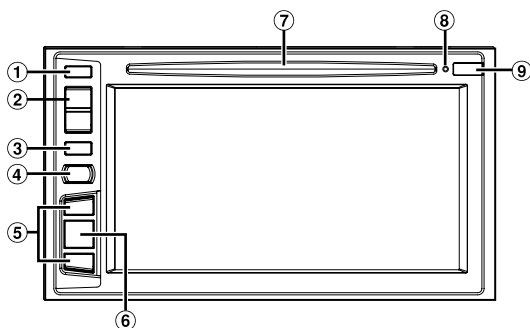

- ① **Кнопка  $\triangle$  (Извлечение)**  
Используется для извлечения диска.
- ② **Кнопка  $\wedge/\vee$  (UP/DOWN)**  
Нажмите, чтобы отрегулировать громкость.
- ③ **Кнопка MUTE/⊘**  
Нажмите, чтобы включить/выключить режим отключения звука.  
Нажмите и удерживайте нажатой эту кнопку не менее 3 секунд, чтобы выключить питание.
- ④ **Кнопка  $\hookrightarrow$  (телефон)/VOICE CTRL.**  
Открытие экрана меню телефона.  
Если подключен телефон с функциями "Голосовой набор" и "Свободные руки", нажмите и удерживайте кнопку в течение не менее 3 секунд для переключения на экран "Голосовой набор".
- ⑤ **Кнопка  $\blacktriangleright\blacktriangleright\blacktriangleright/| \blacktriangleleft\blacktriangleleft$**   
Действие этой кнопки меняется в зависимости от источника аудио/видео. (Выбор дорожки, перемотка назад/вперед и тд.)
- ⑥ **Кнопка SOURCE/SOUND**  
Открытие экрана аудио/видео. Если экран аудио/видео уже отображается, будет выполнена смена источника.  
Нажмите и удерживайте эту кнопку не менее 3 секунд, чтобы включить экран Quick Sound.
- ⑦ **Слот для диска**
- ⑧ **Переключатель RESET**  
Перезагрузка системы данного устройства.
- ⑨ **Датчик дистанционного управления**  
Направьте передатчик пульта дистанционного управления на этот датчик с расстояния до 2 метров.

## Включение и выключение питания

---

- 1** Поверните ключ зажигания в положение ACC или ON.  
Система включится.
- 2** Нажмите и удерживайте кнопку MUTE в течение не менее 3 секунд, чтобы выключить устройство.

## Использование радио

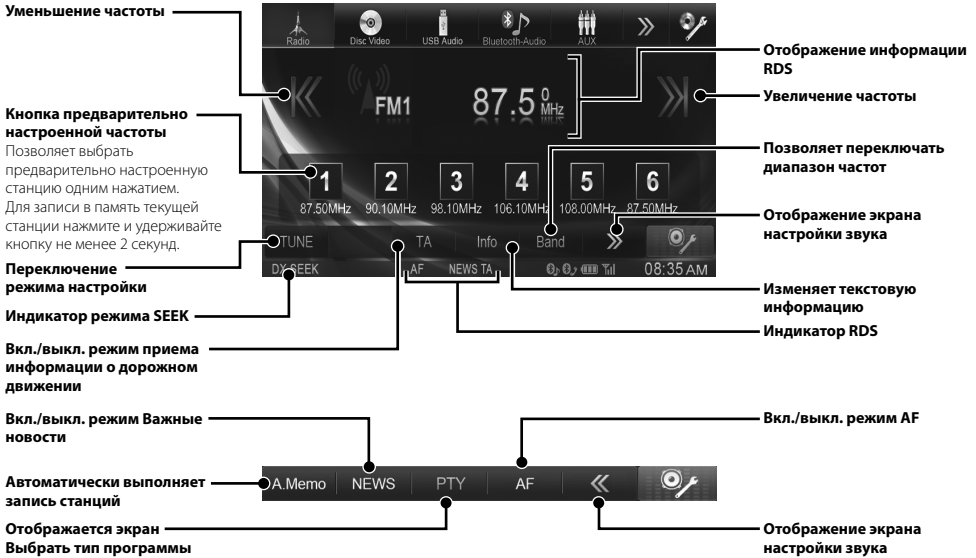

## Использование проигрывателя MP3/WMA/AAC

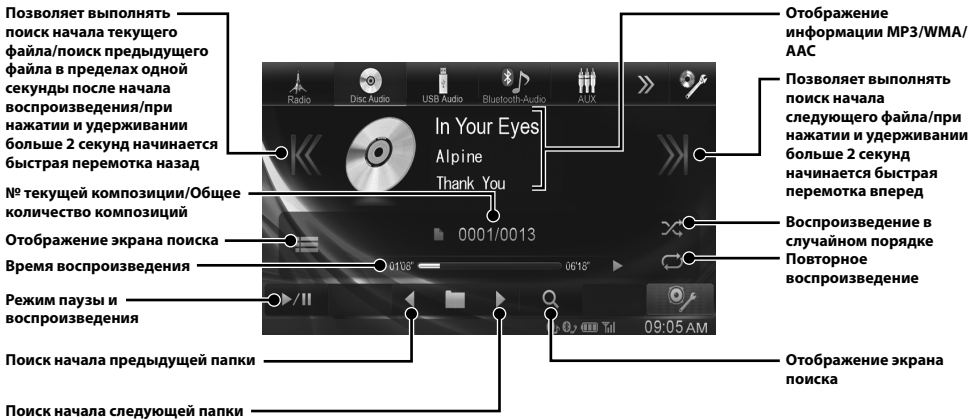

## Использование проигрывателя DVD

После нажатия на экран воспроизведения DVD отображается экран воспроизведения DVD. Ниже приведен пример экрана воспроизведения DVD-видео.

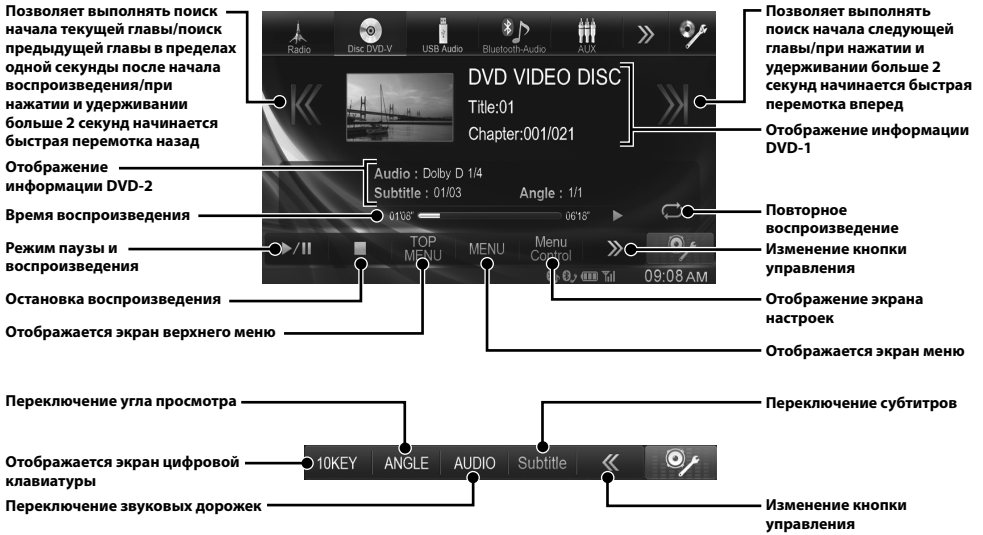



## Использование iPod/iPhone (приобретается дополнительно)

Вы можете подключить iPod/iPhone с помощью приобретаемого отдельно кабеля (KCU-461iV). Можно подключить iPod с функцией воспроизведения видео для прослушивания не только музыки, но и для просмотра видеофайлов.

### Режим аудио

#### Отображение художественных изображений

Позволяет выполнять поиск начала текущего файла/ поиск предыдущего файла в пределах одной секунды после начала воспроизведения/при нажатии и удерживании больше 2 секунд начинается быстрая перемотка назад

№ текущей композиции/Общее количество композиций

Отображение экрана поиска

Время воспроизведения\*

Режим паузы и воспроизведения

Позволяет выполнять поиск начала предыдущего списка воспроизведения/исполнителя/альбома/Podcast/жанра/композитора

Значок прямого переключения режимов

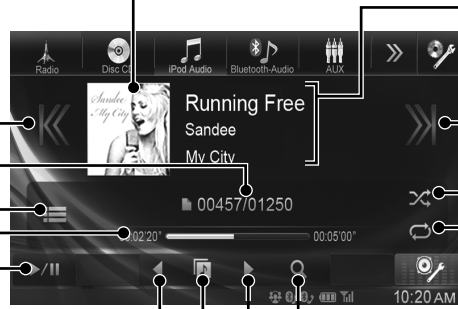

#### Отображение информации iPod/iPhone

Позволяет выполнять поиск начала следующего файла/при нажатии и удерживании больше 2 секунд начинается быстрая перемотка вперед

Воспроизведение в случайном порядке  
Повторное воспроизведение

#### Отображение экрана поиска

Позволяет выполнять поиск начала следующего списка воспроизведения/исполнителя/альбома/Podcast/жанра/композитора

\* Воспроизведение начнется с положения (времени), которое вы выберете на временной шкале.

### Поиск аудиофайла

Пример: Поиск по имени исполнителя

**1** Во время воспроизведения коснитесь [Q (Поиск)].

**2** Коснитесь [Artists].

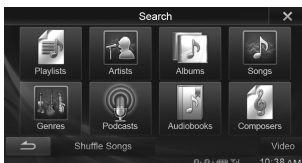

**3** Нажмите нужное имя исполнителя.

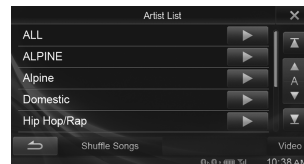

Откроется экран поиска альбома выбранного исполнителя.

Если коснуться кнопки [▶] напротив необходимого исполнителя, то будут воспроизводиться композиции выбранного исполнителя.

**4** Коснитесь названия нужного альбома.

Будут отображены все композиции из выбранного альбома.

Если коснуться кнопки [▶] напротив необходимого альбома, то будут воспроизводиться композиции выбранного альбома.

**5** Коснитесь названия нужной композиции.

Начнется воспроизведение выбранной композиции.

- Коснитесь [▶] на "ALL", чтобы воспроизвести все композиции из списка.

## Работа USB-накопителя (приобретается дополнительно)

Есть возможность воспроизводить аудио (MP3/WMA/AAC) и видео (DivX®) файлы, записанные на USB-накопителях, на встроенном плеере данной системы.

Для получения информации о воспроизведении музыки см. раздел "Использование проигрывателя MP3/WMA/AAC" (стр. 5).

### Режим видео

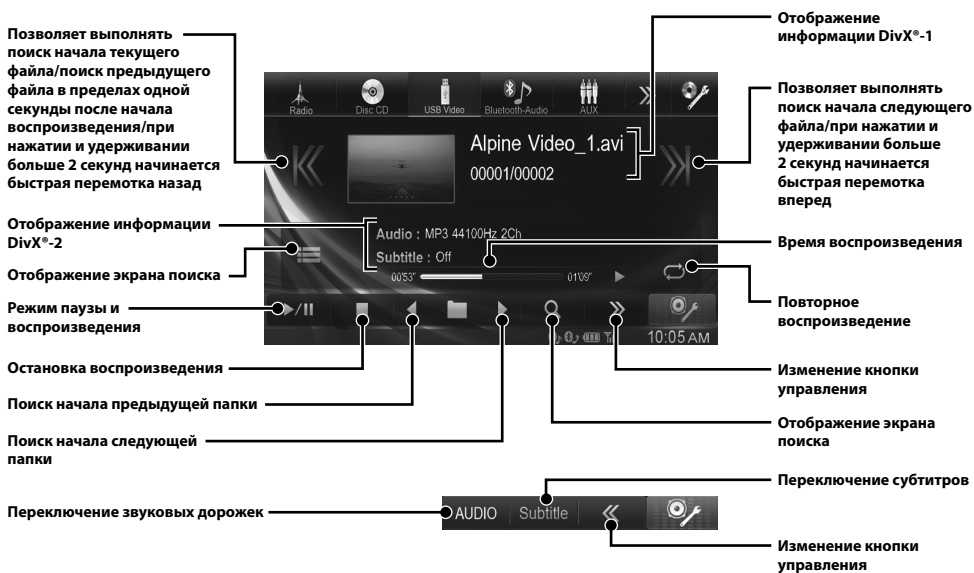

- Файлы DivX®, которые хранятся на накопителе USB и защищены технологией DRM (Digital Rights Management), проигрывать нельзя.
- Некоторые файлы DivX, расположенные на устройстве USB, не могут быть обработаны/воспроизведены.

## Функция телефона Hands-Free

Звонки без использования рук возможны при использовании с IVE-W585BT мобильного телефона, совместимого с профилем HFP (профиль Hands-Free).

### Как подключить совместимое с BLUETOOTH устройство (Сопряжение)

На этом устройстве всегда доступна функция BLUETOOTH. Поэтому в любое время можно выполнять поиск устройства BLUETOOTH для образования пары.

- 1 Нажмите кнопку [Setup] в верхнем заголовке.



- 2 Коснитесь кнопки [Bluetooth] (BLUETOOTH).

- 3 Коснитесь кнопки [Настройка Bluetooth-устр.].

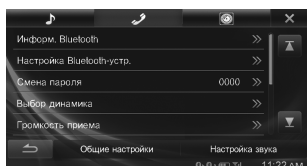

- 4 Коснитесь кнопки [Search] параметра "No Device".



- 5 Нажмите [Audio], [Hands-free] или [Both] для устройства из списка, которое необходимо подключить.



Audio: Для использования в качестве аудио устройства.

Hands-free: Для использования в качестве устройства "Свободные руки".

Both: Для использования в качестве аудио устройства и устройства "Свободные руки".

- 6 После завершения регистрации устройства, появится сообщение, и устройство перейдет в обычный режим.

- Вы можете зарегистрировать до 3 BLUETOOTH-совместимых мобильных телефонов.
- Процесс регистрации BLUETOOTH различается в зависимости от версии устройства и SSP (Простое безопасное образование пар). Если появляется пароль для данного устройства из 4 или 6 символов, введите пароль при помощи устройства с поддержкой BLUETOOTH. Если появляется пароль для данного устройства из 6 символов, убедитесь, что такой же пароль отображается на устройстве с поддержкой BLUETOOTH и коснитесь "Yes".

### Прием вызова

- 1 Входящий вызов сопровождается рингтоном и отображением входящего звонка.

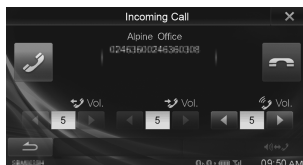

- 2 Нажмите [Answer] (телефон).

Вызов будет принят.

### Завершение вызова

- 1 Коснитесь кнопки [End Call].

Вызов будет завершен.

# Установка

- При подключении к электрооборудованию автомобиля необходимо иметь представление об установленных на заводе компонентах (например, бортовом компьютере). Не подключайтесь к этим проводам для подачи питания данному устройству. При подключении устройства IVE-W585BT к блоку предохранителей необходимо убедиться, что предохранители, предназначенные для IVE-W585BT, рассчитаны на соответствующую нагрузку. Несоблюдение этого требования может привести к повреждению устройства и/или автомобиля. При появлении сомнений обращайтесь к своему дилеру Alpine.

- 1** Установите под углом  $30^\circ$  к горизонтальной плоскости. Имейте в виду, что установка под углом, выходящим за пределы указанного диапазона, ухудшает эксплуатационные характеристики и может привести к повреждению.

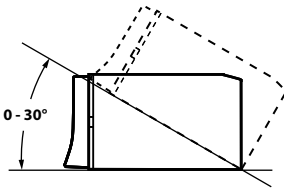

- 2** Установка микрофона.

Для обеспечения безопасности убедитесь в следующем:

- Место для установки устойчивое и прочное.
- Установка не создаст помех для обзора водителя и выполнения действий.
- Микрофон расположен в месте, где хороший прием голоса водителя (на солнцезащитном козырьке и т.п.).

Когда говорите в микрофон, не следует менять свое обычное положение тела, принятое для вождения автомобиля. Такие действия отвлекают внимание и могут помешать безопасному движению автомобиля. Когда устанавливаете микрофон, тщательно оценивайте направление и расстояние. Убедитесь, что в выбранном месте голос водителя хорошо принимается.



- 3** Снимите монтажную рамку с основного блока.

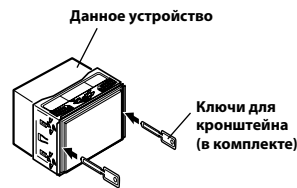

- Сдвиньте устройство в монтажную рамку и закрепите.

Монтажная рамка (в комплекте)

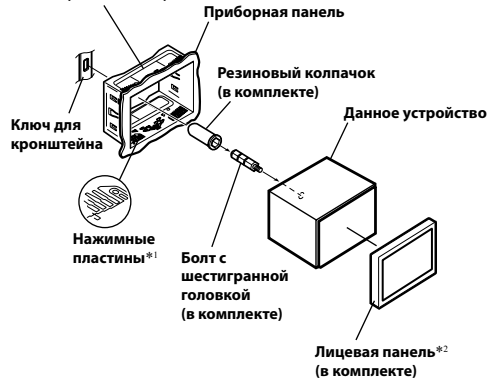

\*1 Если установленная монтажная рамка не закреплена в приборной панели, то эту проблему можно устранить за счет разжатия нажимных пластин.

\*2 Можно установить входящую в комплект лицевую панель.

- 4** Если автомобиль оборудован кронштейном, вставьте длинный болт с шестигранной головкой в заднюю панель устройства IVE-W585BT и наденьте на болт резиновый колпачок. Если автомобиль не оборудован кронштейном, укрепите на главном блоке металлическую монтажную полосу (не входит в комплект). Прикрепите заземляющий провод устройства к оголенной металлической поверхности с помощью винта (\*1), уже закрепленного на корпусе автомобиля. Подключите все выводы устройства IVE-W585BT в соответствии с описанием, представленным в разделе Соединения.

- Для винтов с маркировкой “\*2”: используйте соответствующие винты для выбранного расположения установки.

- 5** Вставьте устройство IVE-W585BT в приборную панель до щелчка. Это гарантирует правильную фиксацию устройства и не позволяет ему случайно выскочить из приборной панели.

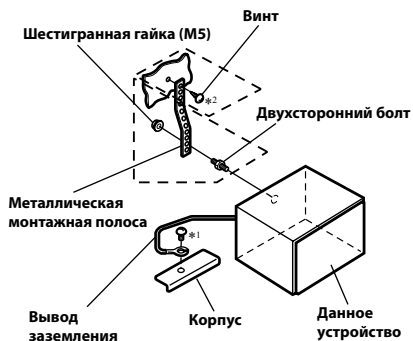

### Схема подключения однополюсного выключателя (приобретается дополнительно)

(Если источник питания ACC недоступен)

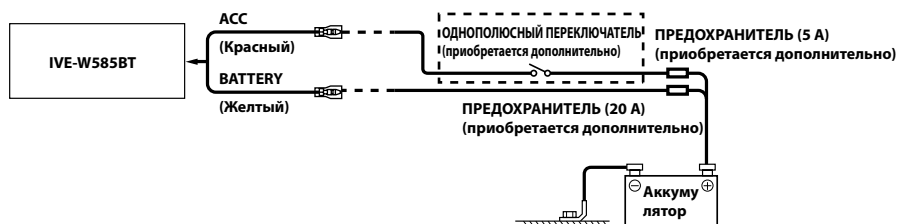

- Если в автомобиле не установлен источник питания ACC, установите приобретаемые дополнительно однополюсный переключатель и предохранитель.
- Показанные выше схема подключения и сила тока предохранителя применяются в случае индивидуального использования устройства IVE-W585BT.
- Если переключаемый вывод питания (зажигание) устройства IVE-W585BT напрямую подключен к положительному (+) полюсу автомобильного аккумулятора, устройство IVE-W585BT потребляет небольшой ток (несколько сотен миллиампер) даже при выключении переключателя питания, и аккумулятор может разрядиться.

# Соединения

## Соединения 1/2

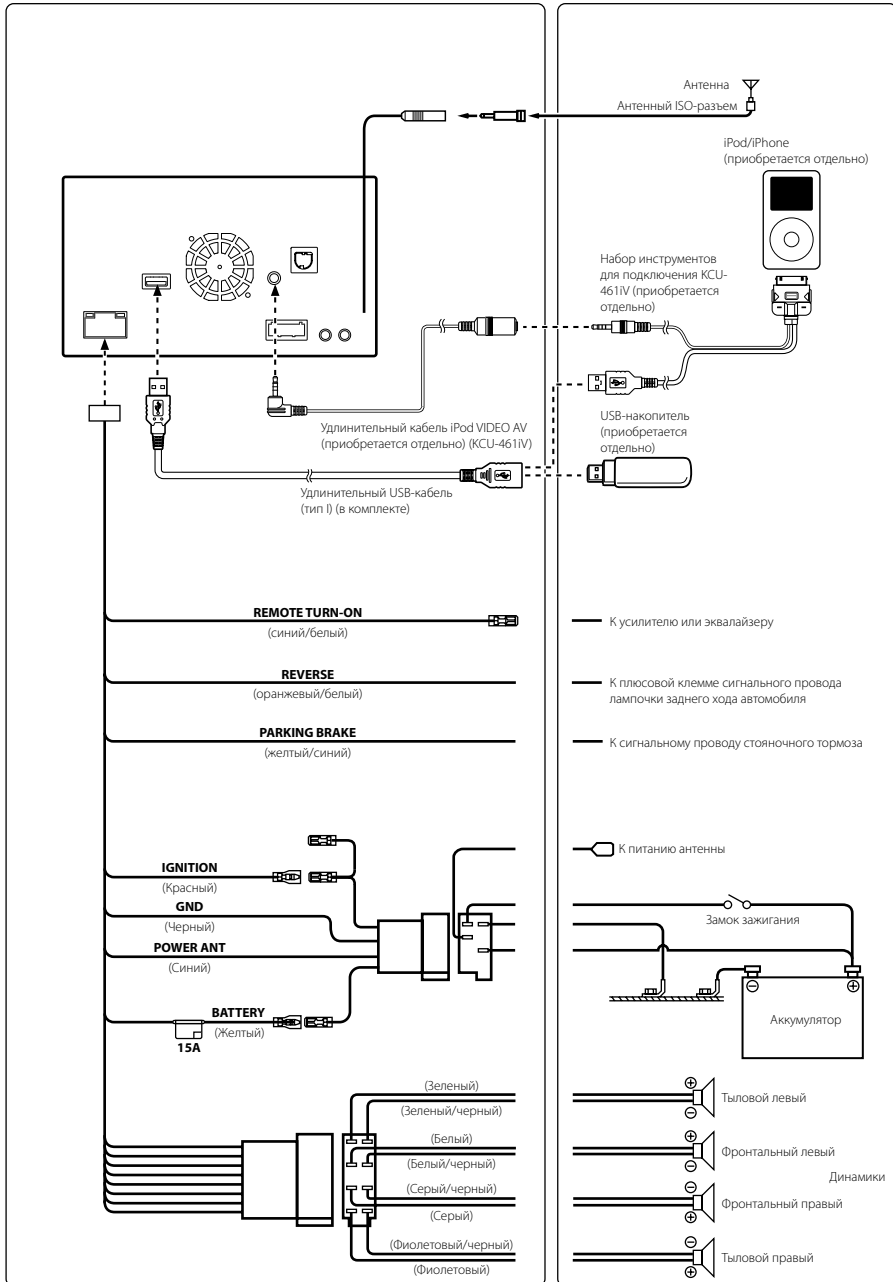

## Соединения 2/2

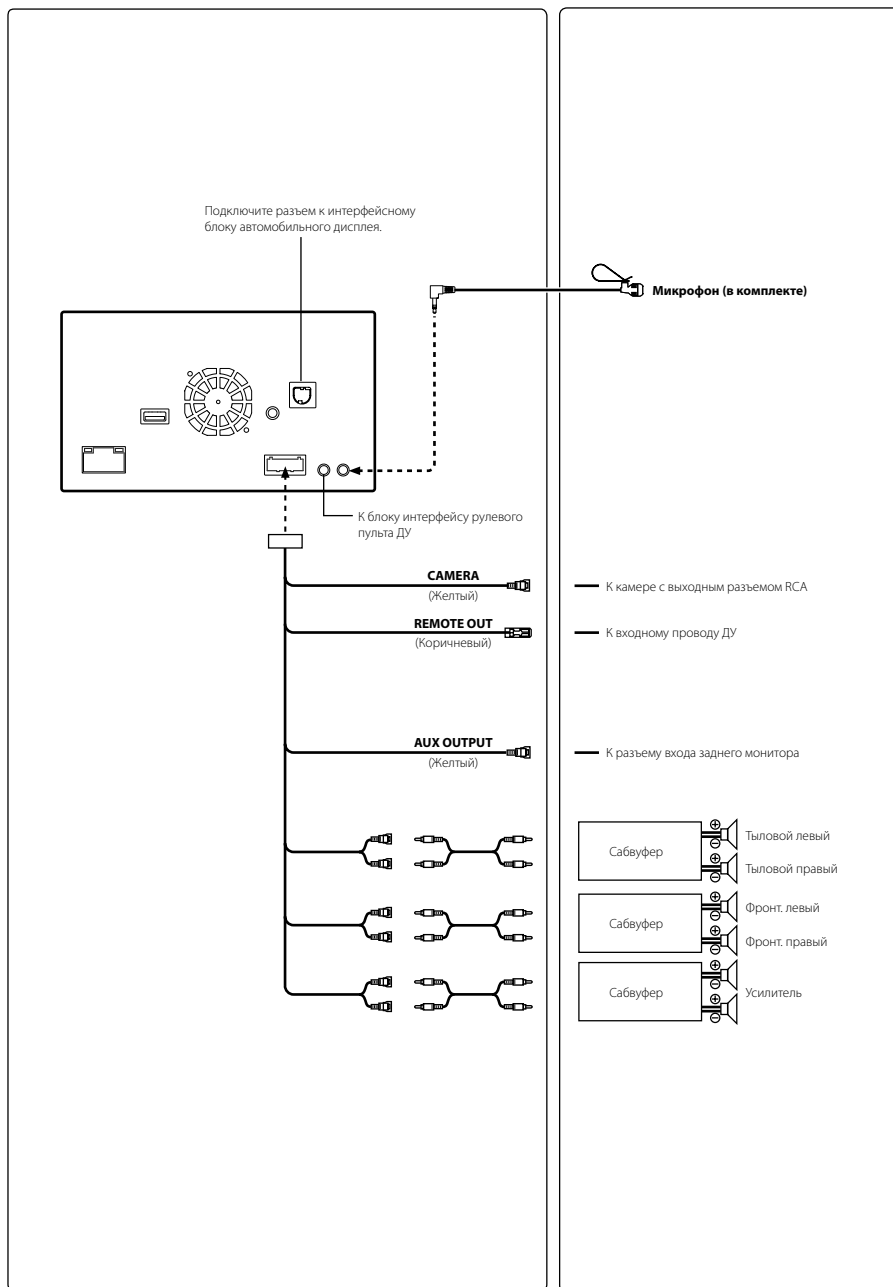

## Технические характеристики

### МОНИТОР

Размер экрана	6,1"
Тип LCD	Прозрачный тип TN LCD
Операционная система	Активная матрица TFT
Количество элементов изображения	1152000 пикселей (800 × 3 × 480)
Количество эффективных	99% или более элементов изображения
Система подсветки	LED

### FM-ТЮНЕР

Диапазон настройки	87,5 – 108,0 МГц
Пороговая чувствительность одного канала	8,1 дБ (0,7 мкВ/75 Ом)
Пороговая чувствительность	50 дБ
	12 дБ (1,1 мкВ/75 Ом)
Избирательность альтернативного канала	80 дБ
Отношение сигнал/шум	65 дБ
Переходное затухание между стереоканалами	35 дБ
Коэффициент захвата	2,0 дБ

### MW-ТЮНЕР

Диапазон настройки	531 – 1602 кГц
Пороговая чувствительность	25,1 мкВ/28 дБ

### LW-ТЮНЕР

Диапазон настройки	153 – 281 кГц
Чувствительность (стандарт МЭК)	31,6 мкВ/30 дБ

### USB-РАЗЪЕМ

Требования к USB	USB 1.1/2.0
Максимальная потребляемая мощность	1000 мА
Класс USB	USB (воспроизведение с устройства)/USB (класс массовой памяти)
Файловая система	FAT16/32
Декодирование MP3	MPEG-1/2 AUDIO Layer-3
Декодирование WMA	Windows Media™ Audio
Декодирование AAC	Файл формата AAC-LC "m4a"
Количество каналов	2-канальный звук (стерео)
Частотная характеристика*	5-20000 Гц (±1 дБ)
Суммарный коэффициент гармонических искажений	0,008% (при 1 кГц)
Динамический диапазон	95 дБ (при 1 кГц)
Отношение сигнал/шум	100 дБ
Разделение каналов	85 дБ (при 1 кГц)

\* Частотная характеристика может отличаться в зависимости от программного обеспечения устройства кодирования/ скорости передачи бит.

### CD/DVD SECTION

Частотная характеристика	5 – 20000 Гц (±1 дБ)
Коэффициент дтонации (% ср-кв)	Ниже измеримого предела
Суммарный коэффициент гармонических искажений	0,008% (при 1 кГц)
Динамический диапазон	95 дБ (при 1 кГц)
Разделение каналов	85 дБ (при 1 кГц)
Система цветности сигнала	NTSC/PAL
Горизонтальное разрешение	500 линий или больше
Уровень выходного видеосигнала	1 В (75 Ом)
Отношение сигнал/шум видеосигнала	DVD: 60 дБ

Отношение сигнал/шум аудиосигнала	100 дБ
-----------------------------------	--------

### Оптический звукоприемник

Длина волны	DVD: 666 нм CD: 785 нм
Мощность лазера	CLASS II

### РАЗДЕЛ BLUETOOTH

Спецификация BLUETOOTH	Bluetooth V2.1+EDR
Выходная мощность	+4 мВт макс. (Класс мощности 2)
Профиль	HFP (профиль гарнитуры) OPP (профиль пересылки объектов) PBAP (профиль доступа к телефонной книге) A2DP (расширенный профиль распространения аудио) AVRCP (профиль дистанционного управления Audio/Видео)

### ОБЩИЕ

Питание	14,4 В постоянного напряжения (допускается 11–16 В)
Диапазон рабочих температур	от -20°C до +60°C
Максимальная выходная мощность	50 Вт × 4
Вес	2,25 кг
Уровень выходного аудиосигнала	Предварительный выход (фронт, тыл): Предварительный выход (сабвуфер, центр):
	4 В/10 кОм (макс.) 4 В/10 кОм (макс.)

### РАЗМЕР КОРПУСА

Ширина	178 мм
Высота	100 мм
Глубина	165 мм

### РАЗМЕР ВЫСТУПАЮЩЕЙ ЧАСТИ

Ширина	170 мм
Высота	96 мм
Глубина	11,5 мм

Срок службы данного изделия - три года.

- Из-за непрерывного совершенствования продукта его технические характеристики и дизайн могут изменяться без предварительного уведомления.
- Панель LCD изготовлена по сверхточной технологии. Количество эффективных пикселей превышает 99,99%. Это означает, что существует вероятность наличия 0,01% пикселей, которые всегда включены или всегда выключены.



- В этом устройстве применяется система защиты от копирования, защищенная патентами в США и другими правами на интеллектуальную собственность корпорации Rovi. Воспроизведение и разборка устройства запрещены.
- Изготовлено по лицензии компании Dolby Laboratories. "Dolby" и двойной символ "D" являются товарными знаками Dolby Laboratories.
- Windows Media и логотип Windows являются товарными знаками или зарегистрированными товарными знаками Microsoft Corporation в США и/или других странах.
- iPhone, iPod, iPod classic, iPod nano, iPod touch и iTunes являются товарными знаками корпорации Apple Inc., зарегистрированными в США и других странах.
- "Made for iPod" и "Made for iPhone" означают, что электронный аксессуар разработан специально для подключения к устройству iPod или iPhone, соответственно, и сертифицирован разработчиком как удовлетворяющий эксплуатационным стандартам Apple. Корпорация Apple не несет ответственность за работу данного устройства или его соответствие стандартам безопасности и регулятивным нормам. Имейте в виду, что использование данного аксессуара с iPod или iPhone может повлиять на работу беспроводной связи.
- DivX®, DivX Certified® и связанные логотипы являются товарными знаками корпорации Rovi или ее дочерних компаний и используются по лицензии.
- Словесный знак и логотипы Bluetooth® являются зарегистрированными товарными знаками корпорации Bluetooth SIG, Inc. и используются компанией Alpine Electronics, Inc. по лицензии. Другие товарные знаки и товарные названия являются собственностью соответствующих владельцев.
- "Лицензия на технологию кодирования звука MPEG Layer-3 получена от Fraunhofer IIS и Thomson".
- "При поставке этого продукта предоставляется лицензия на частное, некоммерческое использование и не предоставляется лицензия и не подразумеваются какие-либо права на использование данного продукта в целях коммерческого (т.е. для получения прибыли) радиовещания в режиме реального времени (наземного, спутникового, кабельного и/или иного), широкого вещания или потоковой передачи данных через Интернет, интрасети и/или иные сети или другие сети распределения электронного содержания, такие как приложения звуковоспроизведения за плату или по требованию. Для такого использования требуется отдельная лицензия. Для получения дополнительной информации посетите веб-сайт <http://www.mp3licensing.com>"
- Portions ©, Microsoft Corporation, 2013. Все права защищены.
- Android является товарным знаком корпорации Google Inc.

#### ООО «Компания Бонанза»

Информация о сервисных центрах  
доступна на сайте [www.alpine.ru](http://www.alpine.ru)





## Spis treści

OSTRZEŻENIE.....	2
PRZESTROGA .....	2
Wprowadzenie .....	3
Obsługa Radia .....	5
Obsługa MP3/WMA/AAC.....	5
Obsługa DVD .....	6
Obsługa urządzenia iPod/iPhone (opcja).....	7
Obsługa pamięci USB (opcja) .....	8
Obsługa telefonu bez użycia rąk .....	9
Montaż.....	10
Połączenia .....	12
Dane techniczne.....	14

### WAŻNE

Należy zapisać poniżej numer seryjny urządzenia i zachować go w celach archiwalnych.

NUMER SERYJNY: \_\_\_\_\_

NUMER SERYJNY ISO: AL \_\_\_\_\_

DATA MONTAŻU: \_\_\_\_\_

IMIĘ I NAZWISKO TECHNIKA: \_\_\_\_\_

MIEJSCE ZAKUPU: \_\_\_\_\_

Szczegółowe informacje dotyczące wszystkich funkcji można znaleźć w Instrukcji użytkownika na dostarczonej płycie CD-ROM. (Płyta CD zawiera dane, dlatego nie może być używana do odtwarzania muzyki i przeglądania zdjęć w odtwarzaczu). W razie potrzeby przedstawiciel firmy ALPINE może dostarczyć papierową wersję Instrukcji użytkownika znajdującej się na płycie CD-ROM.

## OSTRZEŻENIE



### OSTRZEŻENIE

Ten symbol umieszczany jest przy ważnych instrukcjach. Nieprzestrzeganie ich może spowodować poważne obrażenia ciała lub śmierć.

#### NIE WYKONYWAĆ ŻADNYCH CZYNNOŚCI ODWRACAJĄCYCH UWAGĘ OD BEZPIECZNEGO PROWADZENIA POJAZDU.

Każdą czynność wymagającą dłuższej uwagi należy wykonywać dopiero po całkowitym zatrzymaniu pojazdu. Należy zatrzymać pojazd w bezpiecznym miejscu przed podjęciem dalszych czynności.

Niezastosowanie się do tego wymogu może spowodować wypadek.

#### NIEWIELKIE PRZEDMIOTY, TAKIE WKRĘTY, PRZECHOWYWAĆ W MIEJSCU NIEDOSTĘPNYM DLA DZIECI.

Połknięcie może spowodować poważne obrażenia ciała. W wypadku połknięcia należy niezwłocznie skontaktować się z lekarzem.

#### NIE NALEŻY ZWIĘKSZAĆ NATĘŻENIA DŹWIĘKU POWYŻEJ POZIOMU, PRZY KTÓRYM NIE SŁYCHAĆ ODGŁOSÓW DOBIEGAJĄCYCH SPOZA POJAZDU.

Zbyt wysokie natężenie dźwięku, które uniemożliwia kierowcy usłyszenie sygnałów takich jak: dźwięk syreny pojazdów ratunkowych lub sygnałów ostrzegawczych (np. przy przejeździe kolejowym) może stanowić zagrożenie i doprowadzić do wypadku. SŁUCHANIE GŁOŚNEJ MUZYKI W SAMOCHODZIE MOŻE TEŻ BYĆ PRZYCZYNĄ USZKODZENIA SŁUCHU.

#### NIE ROZKŁADAĆ I NIE WYKONYWAĆ SAMODZIELNYCH MODYFIKACJI.

W przeciwnym wypadku może dojść do wypadku, pożaru lub porażenia prądem.

#### UŻYWAĆ TYLKO W POJAZDACH Z ZASILANIEM 12 V I UJEMNYM UZIEMIENIEM.

(W razie wątpliwości należy skontaktować się z najbliższym przedstawicielem firmy). Niezastosowanie się do tego wymogu może spowodować pożar lub inne wypadki.

#### PRZY WYMIANIE BEZPIECZNIKÓW NALEŻY PRZESTRZEGAĆ WŁAŚCIWEGO NATĘŻENIA PRĄDU.

Niezastosowanie się do tego wymogu może spowodować pożar lub porażenie prądem.

#### NIE ZAKRYWAĆ OTWORÓW WENTYLACYJNYCH I PANELI RADIATORÓW.

W przeciwnym wypadku nieodprowadzone ciepło może spowodować zapalenie urządzenia.

#### URZĄDZENIE STOSOWAĆ TYLKO W MOBILNYCH INSTALACJACH PRĄDU 12 V.

Niezastosowanie się do tego wymogu może spowodować pożar, porażenie prądem lub inne obrażenia ciała.

#### NIE WKŁADAĆ RĄK, PALCÓW LUB PRZEDMIOTÓW OBCYCH W GNIAZDA WEJŚCIOWE URZĄDZENIA LUB SZCZELINY.

W przeciwnym wypadku może dojść do obrażeń ciała lub uszkodzenia urządzenia.

#### PRAWIDŁOWO PODŁĄCZYĆ URZĄDZENIE.

Nieprawidłowe podłączenie może spowodować pożar lub uszkodzenie urządzenia.

#### PRZED PODŁĄCZENIEM PRZEWODÓW NALEŻY ODŁĄCZYĆ PRZEWÓD OD UJEMNEGO BIEGUNY AKUMULATORA.

Niezastosowanie się do tego wymogu może spowodować porażenie prądem lub obrażenia ciała w wyniku zwarcia instalacji elektrycznej.

#### NIE WOLNO SPLATAĆ ZE SOBĄ PRZEWODÓW ELEKTRYCZNYCH.

Nie wolno zdejmować z kabli elektrycznych izolacji w celu doprowadzenia prądu do innych urządzeń. W przeciwnym wypadku nastąpi przekroczenie obciążalności prądowej przewodu, czego skutkiem będzie pożar lub porażenie prądem.

#### W TRAKCIE WIERCENIA UWAŻAĆ, ABY NIE USZKODZIĆ RUR I PRZEWODÓW SAMOCHODU.

W wypadku konieczności wiercenia dziur w podwoziu należy przedsięwziąć wszelkie środki ostrożności, aby nie uszkodzić ani nie zablokować rur, przewodów paliwowych, baku albo instalacji elektrycznej. Niezastosowanie odpowiednich środków ostrożności może być przyczyną pożaru.

#### NIE UZIEMIAĆ INSTALACJI ELEKTRYCZNEJ ZA POŚREDNICTWEM ŚRUB I NAKRĘTEK UKŁADU HAMULCOWEGO I KIEROWNICZEGO.

Śruby i nakrętki wykorzystywane w układzie hamulcowym, kierowniczym (i w innych układach mających wpływ na bezpieczeństwo pojazdu) jak również baku, BEZWZGLĘDNIEMIE nie mogą być wykorzystywane jako elementy instalacji elektrycznej ani uzimiamiącej. W przeciwnym wypadku może dojść do utraty kontroli nad pojazdem, pożaru, itp.

#### NIE WOLNO MONTOWAĆ URZĄDZENIA W MIEJSCU, W KTÓRYM UTRUDNIALOBY ONO STEROWANIE POJAZDEM, TAKIM JAK KIEROWNICA CZY DŹWIGNIA ZMIANY BIEGÓW.

W przeciwnym wypadku może dojść do ograniczenia widoczności kierowcy lub ograniczenia jego ruchów, a w konsekwencji do poważnego wypadku.



### PRZESTROGA

Ten symbol umieszczany jest przy ważnych instrukcjach. Nieprzestrzeganie ich może spowodować obrażenia ciała lub szkody materialne.

#### W WYPADKU WYSTĄPIENIA PROBLEMU NALEŻY NIEZWŁOCZNIE WYŁĄCZYĆ URZĄDZENIE.

W przeciwnym wypadku może dojść do obrażeń ciała lub zniszczenia urządzenia. Należy dostarczyć urządzenie do naprawy do autoryzowanego przedstawiciela firmy Alpine lub najbliższego centrum serwisowego Alpine.

#### WYKONANIE I PODŁĄCZENIE INSTALACJI KABLOWEJ NALEŻY POZOSTAWIĆ SPECJALIŚCI.

Wykonanie i podłączenie instalacji do tego urządzenia wymaga specjalistycznych umiejętności technicznych i doświadczenia. Ze względów bezpieczeństwa należy zlecić te prace przedstawicielowi firmy, od której urządzenie zostało nabyte.

#### DO PRAC MONTAŻOWYCH STOSOWAĆ WYSZCZEGÓLNIONE AKCESORIA I MOCOWAĆ JE W SPOSÓB PEWNY.

Zawsze stosować wyłącznie wyszczególnione akcesoria. Użycie części innych niż wyszczególnione może skutkować uszkodzeniem podzespołów wewnętrznych urządzenia lub jego niewłaściwym zamocowaniem. W efekcie części mogą ulec poluzowaniu i stanowić zagrożenie dla ludzi lub innych przedmiotów.

#### PRZEWODY INSTALACJI NALEŻY POPROWADZIĆ W TAKI SPOSÓB, BY NIE BYŁY ŚCIŚNIĘTE OSTRYMI METALOWYMI KRAWĘDZIAMI.

Kable i przewody należy poprowadzić z dala od części ruchomych (jak np. szyn siedzeń) oraz ostrych lub spiczastych krawędzi. Zapobiegnie to ściśnięciu przewodu i uszkodzeniu instalacji. Jeżeli konieczne jest przeprowadzenie przewodów przez otwór w metalu, należy zastosować gumową przelotkę, aby zapobiec ocieraniu się izolacji o krawędź metalu.

#### NIE MONTOWAĆ W MIEJSCACH O DUŻEJ WILGOTNOŚCI LUB ZAPYLENIU.



Unikać montażu urządzenia w miejscach o dużej wilgotności lub zapyleniu. Wilgoć i pył przenikając do wnętrza urządzenia i mogą powodować awarie.

# Wprowadzenie

## Obsługa dotykowa

System można obsługiwać za pomocą panelu dotykowego na ekranie.

### ■ Popularne przyciski ekranowe

-  : Powoduje powrót do poprzedniego ekranu. Zależnie od funkcji, ten przycisk może anulować operacje wykonywane na ekranie.
-  : Zamyka okno.

## Rozmieszczenie elementów sterujących

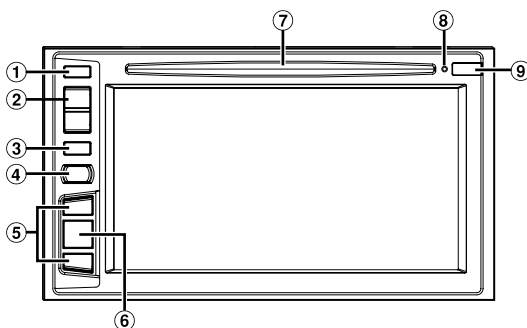

- ① **Przycisk ▲ (Wysuń)**  
Umożliwia wysunięcie płyty.
- ② **Przycisk ^/∨ (W GÓRĘ/W DÓŁ)**  
Naciśnij, aby dostosować głośność.
- ③ **Przycisk MUTE/🔇**  
Naciśnij, aby włączyć lub wyłączyć tryb wyciszenia. Naciśnij i przytrzymaj przez przynajmniej 3 sekundy, aby wyłączyć zasilanie.
- ④ **Przycisk 📞 (telefon)/VOICE CTRL.**  
Przechodzi do ekranu menu telefonu. Jeśli podłączony jest telefon z obsługą wybierania głosowego, naciśnij i przytrzymaj ten przycisk przez co najmniej 3 sekundy, aby przełączyć na ekran wybierania głosowego.
- ⑤ **Przycisk ▶▶/⏮**  
Działanie zmienia się w zależności od źródła audio/wideo. (następny/poprzedni utwór, przewijanie do przodu/do tyłu itp.)
- ⑥ **Przycisk SOURCE/SOUND**  
Powoduje wyświetlenie ekranu Audio/wideo. Jeśli ekran Audio/wideo jest już wyświetlany, przycisk powoduje zmianę źródła. Naciśnij i przytrzymaj ten przycisk przez co najmniej 3 sekundy, aby włączyć funkcję Quick Sound.
- ⑦ **Szczelina na płyty**
- ⑧ **Przełącznik RESET**  
Powoduje zresetowanie systemu urządzenia.
- ⑨ **Zdalny czujnik**  
Skieruj pilot zdalnego sterowania w kierunku czujnika zdalnego sterowania z odległości nie większej niż 2 metry.

## Włączanie i wyłączanie zasilania

---

- 1** **Obróć kluczyk zapłonu w pozycję ACC lub ON.**  
System zostaje włączony.
- 2** **Naciśnij i przytrzymaj przycisk MUTE przez przynajmniej 3 sekundy, aby wyłączyć zasilanie.**

## Obsługa Radia

Zmniejsza częstotliwości

**Przycisk programu**

Wyświetla zaprogramowane stacje po krótkim dotknięciu. Dotknij przez co najmniej 2 sekundy, aby dodać aktualną stację do zaprogramowanych stacji.

Zmienia tryb strojenia

Wskaźnik trybu SEEK

Tryb informacji o ruchu drogowym  
Wi./Wył.

Tryb PRIORYTETU DLA  
WIADOMOŚCI Wi./Wył.

Automatyczne zapisywanie  
stacji

Wyświetla ekran wyboru PTY

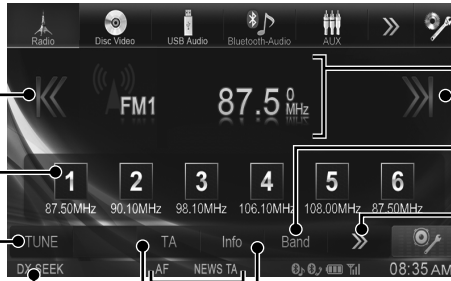

Wyświetlacz informacji o RDS

Zwiększa częstotliwość

Przełączanie pasm

Zmienia przyciski funkcyjne

Informacje o zmianach

Wskaźnik RDS

Tryb AF Wi./Wył.

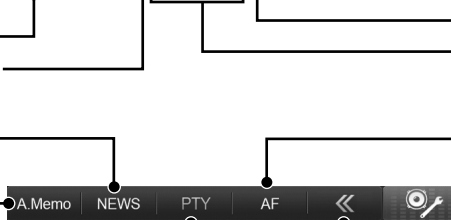

Zmienia przyciski funkcyjne

## Obsługa MP3/WMA/AAC

Wraca do początku bieżącego pliku/Wraca do poprzedniego pliku w przeciągu jednej sekundy po rozpoczęciu odtwarzania/Przewija szybko do tyłu po dotknięciu przez co najmniej 2 sekundy

Numer bieżącego utworu/  
Całkowita liczba utworów

Wyświetla ekran wyszukiwania

Czas trwania

Zatrzymanie i odtwarzanie

Wraca do początku poprzedniego folderu

Przechodzi do początku następnego folderu



Wyświetlacz informacji o MP3/WMA/AAC

Przechodzi do początku następnego pliku/Szybko przewija do przodu po dotknięciu przez co najmniej 2 sekundy

Odtwarzania losowe

Wyświetla ekran ustawień audio

Wyświetla ekran wyszukiwania

## Obsługa DVD

Po dotknięciu ekranu odtwarzania DVD, wyświetla się ekran obsługi DVD. Poniżej znajduje się przykład ekranu obsługi DVD-VIDEO.

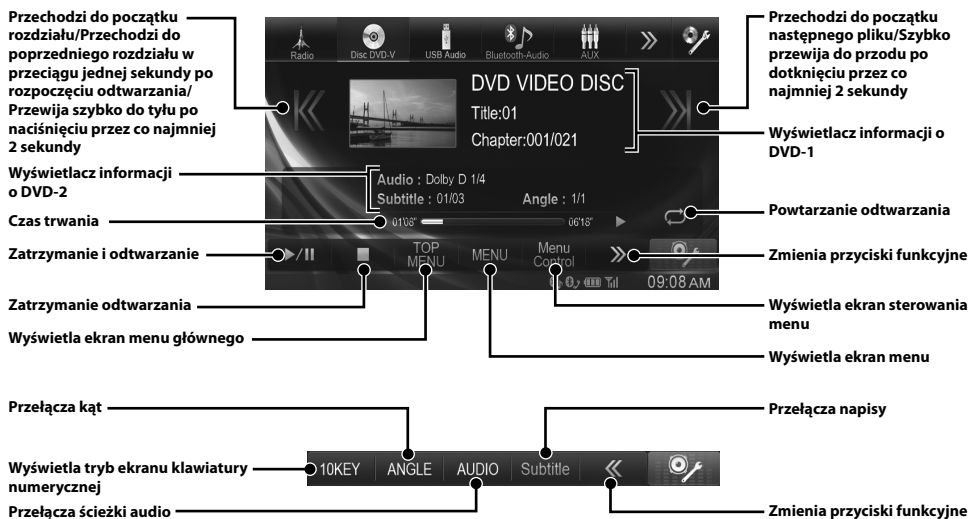



## Obsługa urządzenia iPod/iPhone (opcja)

Jest możliwe podłączenie urządzenia iPod/iPhone do niniejszego urządzenia poprzez kabel (KCU-461iV) (sprzedawany oddzielnie). Można podłączyć również urządzenie iPod odtwarzające pliki video, aby cieszyć się nie tylko muzyką, ale również filmami.

### Tryb Audio

#### Wyświetlanie grafiki

Wraca do początku bieżącego pliku/Wraca do poprzedniego pliku w przeciągu jednej sekundy po rozpoczęciu odtwarzania/Przewija szybko do tyłu po dotknięciu przez co najmniej 2 sekundy

Numer bieżącego utworu/  
Całkowita liczba utworów

Wyświetla ekran wyszukiwania

Czas trwania\*

Zatrzymanie i odtwarzanie

Wraca do początku poprzedniej listy odtwarzania/Artysty/Albumu/Podcastu/Gatunku/Kompozytora

Ikona trybu bezpośredniego przełączania

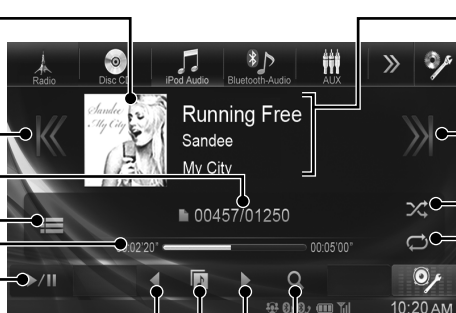

Wyświetlacz informacji o iPod/iPhone

Przechodzi do początku następnego pliku/Szybko przewija do przodu po dotknięciu przez co najmniej 2 sekundy

Odtwarzanie losowe

Powtarzanie odtwarzania

Wyświetla ekran wyszukiwania

Przechodzi do początku następnego listy odtwarzania/Artysty/Albumu/Podcastu/Gatunku/Kompozytora

\* Odtwarzanie rozpoczyna się od miejsca (czasu), które dotkniesz na pasku czasu.

### Wyszukiwanie pliku muzycznego

Przykładowo: Wyszukiwanie według nazwy wykonawcy

**1** Dotknij przycisku [🔍 (Szukaj)] podczas odtwarzania.

**2** Dotknij [Artists].

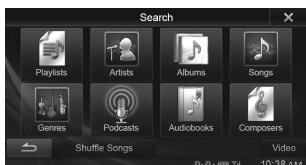

**3** Dotknij nazwy wybranego wykonawcy.

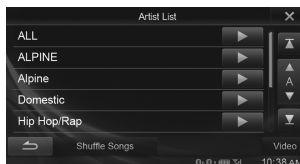

Zostanie wyświetlony ekran wyszukiwania Albums (Albumy) wybranego wykonawcy.

Dotknięcie [▶] żądanego artysty spowoduje odtworzenie wszystkich utworów wybranego artysty.

**4** Dotknij nazwy wybranego albumu.

Zostaną wyświetlone wszystkie utwory z wybranego albumu.

Dotknięcie [▶] żądanego albumu spowoduje odtworzenie wszystkich utworów z wybranego albumu.

**5** Dotknij nazwy wybranego utworu.

Zostanie odtworzony wybrany utwór.

- Dotknięcie [▶] „ALL” odtworzy wszystkie utwory na liście.

## Obsługa pamięci USB (opcja)

Można odtwarzać pliki muzyczne (MP3/WMA/AAC) oraz pliki wideo (DivX®) zapisane na urządzeniu pamięci USB używając wewnętrznego odtwarzacza systemu.

Patrz „Obsługa MP3/WMA/AAC” (str. 5), aby uzyskać więcej informacji dotyczących muzyki.

### Tryb Video

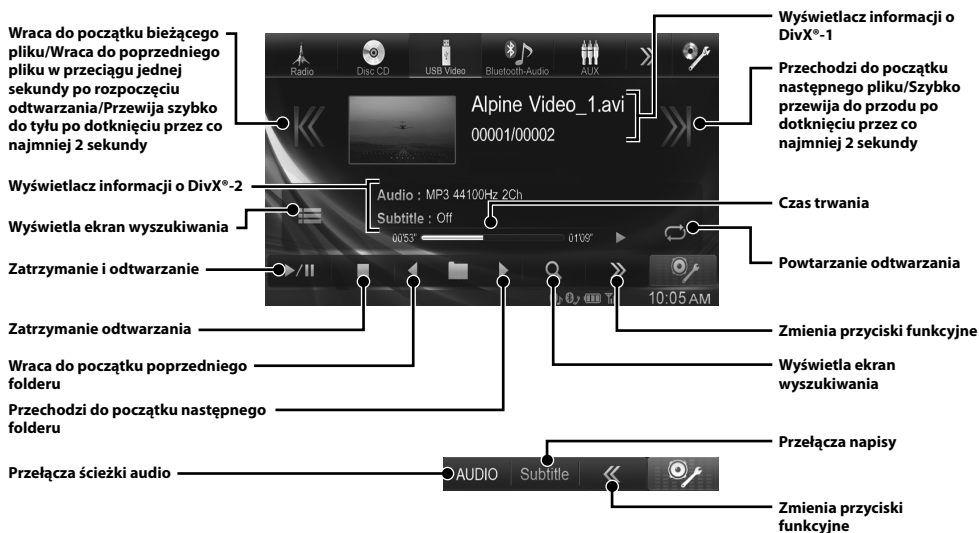

- Nie można odtwarzać plików DivX® zapisanych w urządzeniu pamięci USB i chronionych przez DRM (Digital Rights Management).
- Niektórych plików DivX zapisanych w pamięci USB nie można odtworzyć/uruchomić.

## Obsługa telefonu bez użycia rąk

Połączenia w trybie głośnomówiącym można nawiązywać, korzystając z telefonu komórkowego zgodnego z funkcją HFP (Profil zestawu słuchawkowego) z IVE-W585BT.

### Jak podłączyć zgodne urządzenie BLUETOOTH (Parowanie)

Wurządzeniu jest zawsze dostępna funkcja BLUETOOTH. Możesz więc w każdej chwili wyszukać urządzenia BLUETOOTH umożliwiające skojarzenie.

#### 1 Dotknij przycisku [Setup] (Konfiguracja) na banerze górnym.



#### 2 Dotknij przycisku [BLUETOOTH].

#### 3 Dotknij przycisku [Ustaw urządzenie Bluetooth].



#### 4 Dotknij przycisku [Search] dla „No Device”.



#### 5 Dla urządzenia z listy, które chcesz podłączyć, dotknij opcji [Audio], [Hands-free] lub [Both].



Audio: Ustawia do użytku jako urządzenie audio.

Hands-free: Ustawia do użytku jako zestaw głośnomówiący.

Both: Ustawia do użytku jako zarówno urządzenie audio, jak i zestaw głośnomówiący.

#### 6 Po zakończeniu rejestracji urządzenia, pojawia się komunikat, a urządzenie powraca do trybu normalnego.

- Możliwe jest zarejestrowanie maksymalnie 3 telefonów komórkowych zgodnych ze standardem BLUETOOTH.
- Proces rejestracji BLUETOOTH różni się w zależności od wersji urządzenia i mechanizmu SSP (Simple Secure Pairing - Bezpieczne i Łatwe Parowanie). Jeśli na urządzeniu pojawi się składający się z 4 lub 6 znaków kod urządzenia, należy wprowadzić kod za pomocą urządzenia zgodnego ze standardem BLUETOOTH. Jeśli w urządzeniu wyświetli się klucz złożony z 6 znaków, upewnij się, że ten sam klucz wyświetla się na urządzeniu zgodnym ze standardem BLUETOOTH, po czym dotknij „Yes”.

### Odbieranie połączenia

#### 1 Nadejście połączenia powoduje odtworzenie sygnału nadchodzącego połączenia i wyświetlenie komunikatu.

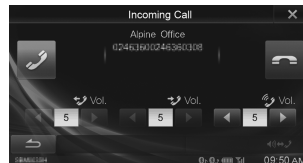

#### 2 Dotknij przycisku [📞] lub naciśnij przycisk [📞] (telefon).

Połączenie zostanie odebrane.

### Rozłączanie połączenia

#### 1 Dotknij [📞].

Połączenie zostanie zakończzone.

## Montaż

- Podczas podłączania urządzenia do instalacji elektrycznej pojazdu, należy uwzględnić elementy zainstalowane fabrycznie (np. komputer pokładowy). Nie należy wykonywać połączeń z innymi przewodami, aby umożliwić zasilanie tego urządzenia. Podczas podłączania stacji multimedialnej IVE-W585BT do skrzynki bezpieczników, należy upewnić się, że bezpiecznik dla obwodu urządzenia IVE-W585BT ma odpowiednią wartość znamionową. Niewykonanie tej czynności może spowodować uszkodzenie urządzenia i pojazdu. W przypadku wątpliwości należy skontaktować się z przedstawicielem handlowym firmy Alpine.

- 1** Montować pomiędzy ustawieniem poziomym a kątem  $30^\circ$ . Montaż pod kątem spoza tego przedziału będzie skutkował pogorszeniem wydajności i może spowodować uszkodzenie.

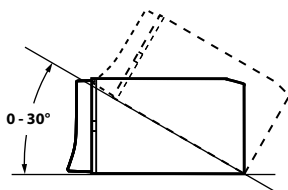

- 2** Montaż mikrofonu.

Dla bezpiecznego użytkowania, upewnij się że:

- Miejsce jest mocne i stabilne.
- Pola widzenia i ruchu kierowcy nie są ograniczone.
- Mikrofon znajduje się w miejscu, skąd głos kierowcy może być łatwo odbierany (na osłonie przeciwsłonecznej itp.).

Podczas mówienia do mikrofonu nie powinno się zmieniać pozycji prowadzenia pojazdu. Może to spowodować odwrócenie uwagi od bezpiecznego prowadzenia pojazdu. Ostrożnie rozważ odległość podczas montażu mikrofonu. Upewnij się, że głos kierowcy jest dobrze odbierany w wybranym miejscu.

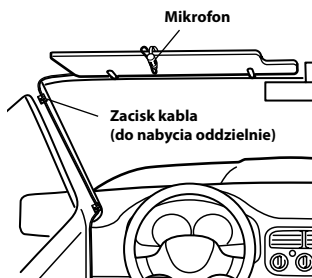

- 3** Zdejmij osłonę mocującą z urządzenia.

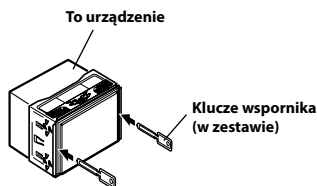

Urządzenie należy wsunąć do osłony mocującej i zabezpieczyć je.

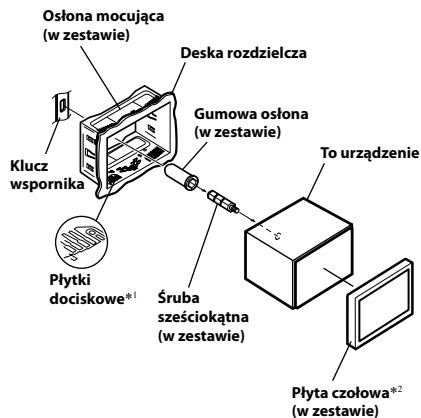

\*1 Jeżeli założona osłona mocująca jest poluzowana na desce rozdzielczej, płytki dociskowe można lekko zgiąć.

\*2 Można zamontować załączoną płytę czołową.

- 4** Jeżeli w pojeździe dostępny jest wspornik, przykręć śrubę sześciokątną do tylnego panelu urządzenia IVE-W585BT i załóż gumową osłonę na śrubę sześciokątną. W wypadku braku szyny należy przymocować urządzenie główne za pomocą metalowej taśmy (do nabycia oddzielnie). Przykręć przewód uziemienia urządzenia do czystego metalowego elementu, używając śruby (\*1), która jest już przykręcona do podwozia pojazdu. Podłącz wszystkie przewody urządzenia IVE-W585BT zgodnie z opisem w sekcji Połączenia.

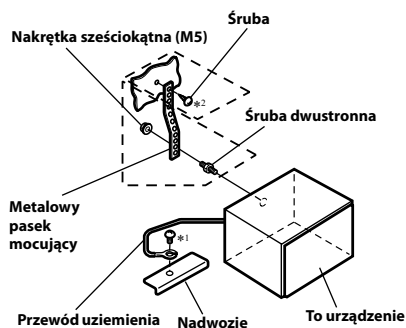

- W przypadku śruby oznaczonej symbolem „\*2” użyj śruby odpowiedniej dla miejsca montażu.

- 5** Wsuń urządzenie IVE-W585BT w deskę rozdzielczą, aż usłyszysz kliknięcie. Zapewnia to prawidłowe zablokowanie urządzenia i uniemożliwia jego przypadkowe wysunięcie się z deski rozdzielczej.

## Schemat połączeń przełącznika SPST (sprzedawany oddzielnie)

(jeżeli nie jest dostępne zasilanie ACC)

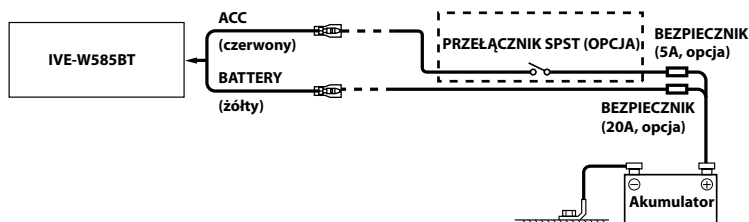

- Jeżeli pojazd nie umożliwia zasilania w trybie ACC, należy dodać przełącznik jednobiegunowy i jednostanowy SPST (Single-Pole, Single-Throw) (sprzedawany oddzielnie) i bezpiecznik (sprzedawany oddzielnie).
- Schemat i wartość znamionowa bezpiecznika podane powyżej dotyczą przypadku, gdy urządzenie IVE-W585BT jest używane jako urządzenie samodzielne.
- Jeżeli przełączony przewód zasilania (zapłonu) urządzenia IVE-W585BT, zostanie podłączony bezpośrednio do bieguna dodatniego (+) akumulatora pojazdu, stacja multimedialna IVE-W585BT będzie pobierać prąd (kilkaset miliamperów), nawet po ustawieniu przełącznika w pozycji wyłączenia (OFF), oraz powodować rozładowanie akumulatora.

# Połączenia

## Połączenia 1/2

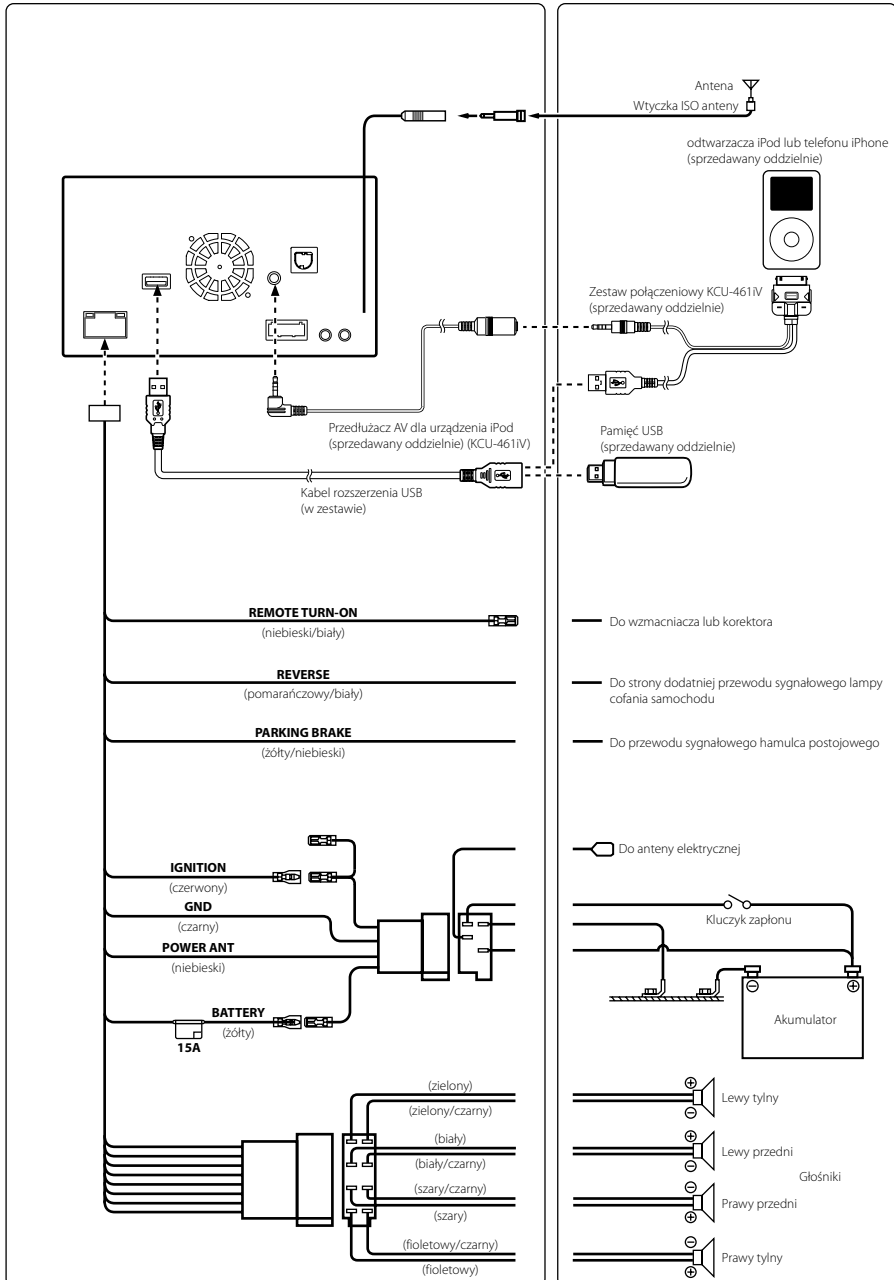

## Połączenia 2/2

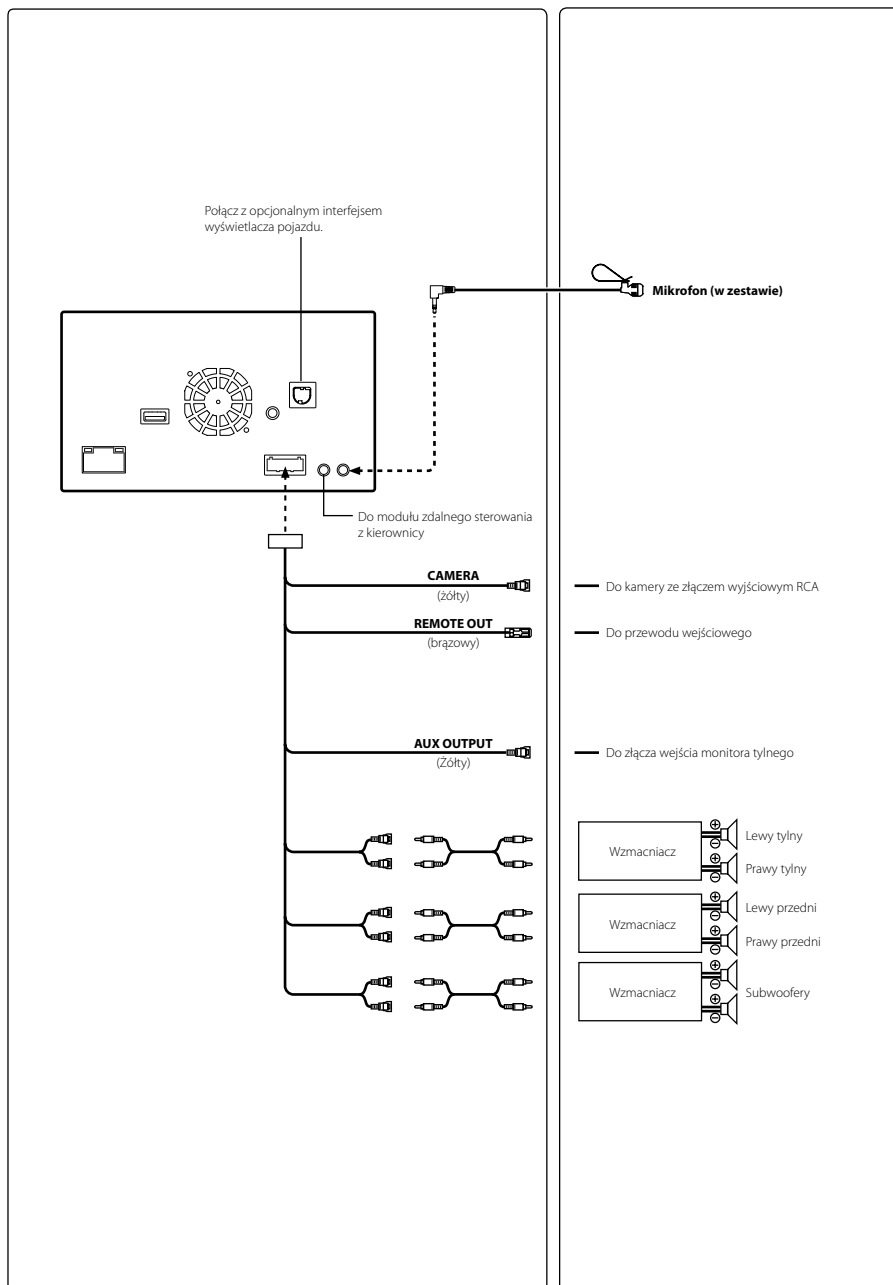

## Dane techniczne

### MONITOR

Rozmiar ekranu	6,1"
Typ wyświetlacza LCD	Przeźroczysty wyświetlacz LCD typu TN
System wyświetlania obrazu	Aktywna matryca TFT
Liczba pikseli	1 152 000 (800 × 3 × 480)
Efektywna liczba pikseli	99% lub więcej
System podświetlenia	LED

### TUNER FM

Zakres strojenia	87,5 – 108,0 MHz
Czułość użytkowa (mono)	8,1 dBf (0,7 $\mu$ V/75 omów)
Czułość wyciszania: 50 dB	12 dBf (1,1 $\mu$ V/75 omów)
Wybór kanałów alternatywnych	80 dB
Współczynnik sygnału do szumu	65 dB
Separacja stereo	35 dB
Współczynnik przechwytywania	2,0 dB

### TUNER MW

Zakres strojenia	531 – 1 602 kHz
Czułość użytkowa	25,1 $\mu$ V/28 dBf

### TUNER LW

Zakres strojenia	153 – 281 kHz
Czułość (norma IEC)	31,6 $\mu$ V/30 dBf

### USB

Wymagania USB	USB 1.1/2.0
Maksymalne zużycie energii	1 000 mA
Klasa USB	USB (odtworzenie z urządzenia)/ USB (klasa pamięci masowej)
System plików	FAT16/32
Dekodowanie MP3	MPEG-1/2 AUDIO Layer-3
Dekodowanie WMA	Windows Media™ Audio
Dekodowanie AAC	Format pliku AAC-LC „m4a”
Liczba kanałów	2 kanały (stereo)
Pasma przenoszenia*	5–20 000 Hz ( $\pm$ 1 dB)
Całkowite zniekształcenia harmoniczne	0,008% (przy 1 kHz)
Zakres dynamiczny	95 dB (przy 1 kHz)
Współczynnik sygnału do szumu	100 dB
Separacja kanałów	85 dB (przy 1 kHz)

\* Pasma przenoszenia może się różnić w zależności od oprogramowania użytego do kodowania/szybkości transmisji bitów.

### ODTWARZACZ CD/DVD

Pasma przenoszenia	5 – 20 000 Hz ( $\pm$ 1 dB)
Pomiar kołysania i drżenia (% WRMS)	Poniżej mierzalnych limitów
Całkowite zniekształcenia harmoniczne	0,008% (przy 1 kHz)
Zakres dynamiczny	95 dB (przy 1 kHz)
Separacja kanałów	85 dB (przy 1 kHz)
Sygnal systemowy	NTSC/PAL
Rozdzielczość pozioma	500 linii lub więcej
Poziomy wyjściowego sygnału wideo	1 Vp-p (75 omów)

Stosunek sygnał/szum sygnału wideo	DVD: 60 dB
Stosunek sygnał/szum sygnału audio	100 dB

### MECHANIZM ODTWARZAJĄCY

Długość fali	DVD: 666 nm
	CD: 785 nm
Moc lasera	CLASS II

### SEKCJA BLUETOOTH

BLUETOOTH Specyfikacje	Bluetooth V2.1+EDR
Moc wyjściowa	+4 dBm Maks. (Klasa moc 2)
Profil	HFP (Profil zestawu głośnomówiącego) OPP (Profil przesyłania elementów) PBAP (Profil dostępu do książki telefonicznej) A2DP (Profil zaawansowanej dystrybucji audio) AVRCP (Profil zdalnego sterowania audio/wideo)

### OGÓLNE

Wymagania dotyczące zasilania	14,4 V DC (prąd stały) (dozwolony zakres: 11–16 V)
Temperatura pracy	-20°C to +60°C
Maksymalna moc wyjściowa	50 W x 4
Masa	2,25 kg
Poziom sygnału wyjściowego audio	
Preout (przód, tył):	4 V/10 k-omów (maksymalnie)
Preout (subwoofer):	4 V/10 k-omów (maksymalnie)

### WYMIARY OBUDOWY

Szerokość	178 mm
Wysokość	100 mm
Głębokość	165 mm

### WYMIARY PŁYTY CZOŁOWEJ

Szerokość	170 mm
Wysokość	96 mm
Głębokość	11,5 mm

- Z powodu ciągłego ulepszania produktu dane techniczne i wygląd mogą ulec zmianie bez powiadomienia.
- Panel LCD jest produkowany z wykorzystaniem bardzo precyzyjnej technologii. Liczba efektywnych pikseli wynosi ponad 99,99%. Oznacza to możliwość, że 0,01% pikseli może być zawsze włączona lub wyłączona.



- To urządzenie wykorzystuje technologię ochrony przed kopiowaniem chronioną patentami obowiązującymi w Stanach Zjednoczonych oraz innymi prawami ochrony własności intelektualnej Rovi Corporation. Inżynieria wsteczna oraz demontaż są zabronione.
- Wyprodukowano na licencji firmy Dolby Laboratories. Dolby oraz symbol podwójnego D są znakami towarowymi firmy Dolby Laboratories.
- Windows Media i logo Windows są znakami towarowymi lub zastrzeżonymi znakami towarowymi firmy Microsoft Corporation w Stanach Zjednoczonych i/lub innych krajach.
- iPhone, iPod, iPod classic, iPod nano, iPod touch i iTunes są znakami towarowymi firmy Apple Inc., zarejestrowanymi w USA i innych krajach.
- Etykiety „Made for iPod” (przeznaczone dla odtwarzacza iPod) oraz „Made for iPhone” (przeznaczone dla telefonu iPhone) oznaczają, że urządzenie elektroniczne zostało zaprojektowane specjalnie pod kątem możliwości podłączenia do odtwarzacza iPod lub telefonu iPhone i zostało certyfikowane przez producenta jako spełniające standardy jakości firmy Apple. Firma Apple nie jest odpowiedzialna za działanie tego urządzenia lub jego zgodność z normami bezpieczeństwa i prawnymi. Użytkowanie urządzenia wraz z iPod lub iPhone może wpłynąć na działanie sieci bezprzewodowej.
- DivX®, DivX Certified® i powiązane logo są znakami towarowymi firmy Rovi Corporation lub jej podmiotów zależnych używanymi na podstawie licencji.
- Znak słowny i logo Bluetooth® są zastrzeżonymi znakami towarowymi firmy Bluetooth SIG, Inc., a każde użycie tych znaków przez firmę Alpine Electronics, Inc. podlega licencji. Inne znaki towarowe i nazwy handlowe należą do swoich właścicieli.
- „Technologia kodowania sygnału audio MPEG Layer-3 jest licencjonowana przez firmy Fraunhofer IIS oraz Thomson.”
- „Niniejsze urządzenie sprzedawane jest z licencją wyłącznie do prywatnego, niekomercyjnego użytku. Producent nie udziela licencji ani żadnych praw do użytkowania tego urządzenia w celach komercyjnych (to jest przynoszących zyski), nadawania przez stacje radiowe i telewizyjne/odtwarzania w sieci Internet, sieciach intranetowych ani żadnych innych sieciach lub systemach dystrybucji, jak na przykład płatne kanały multimedialne lub usługi dostarczania treści na żądanie. Na tego rodzaju usługi konieczne jest uzyskanie odrębnej licencji. Szczegółowe informacje dostępne są pod adresem <http://www.mp3licensing.com>”
- Fragmenty ©2013, Microsoft Corporation. Wszelkie prawa zastrzeżone.
- Android to znak towarowy firmy Google Inc.



## WYŁĄCZNY DYSTRYBUTOR

### **HORN DISTRIBUTION S.A.**

**UL. KURANTÓW 34**

**02-873 WARSZAWA**

**TEL.: 0-22 331-55-55**

**FAX.: 0-22 331-55-00**

**WWW.ALPINE.COM.PL**

### **Centralny Serwis:**

ul. Kurantów 26, 02-873 Warszawa,  
tel. 22/331 55 33, [serwis@horn.pl](mailto:serwis@horn.pl)







**ALPINE ELECTRONICS MARKETING, INC.**

1-7, Yukigaya-Otsukamachi, Ota-ku,  
Tokyo 145-0067, JAPAN  
Phone: 03-5499-4531

**ALPINE ELECTRONICS OF AMERICA, INC.**

19145 Gramercy Place, Torrance,  
California 90501, U.S.A.  
Phone 1-800-ALPINE-1 (1-800-257-4631)  
1-888-NAV-HELP (1-888-628-4357)

**ALPINE ELECTRONICS OF AUSTRALIA PTY. LTD.**

161-165 Princes Highway,  
Hallam Victoria 3803, Australia  
Phone 03-8787-1200

**ALPINE ELECTRONICS GmbH**

Wilhelm-Wagenfeld-Str. 1-3,  
80807 München, Germany  
Phone 089-32 42 640

**ALPINE ELECTRONICS OF U.K. LTD.**

Alpine House Fletchamstead Highway,  
Coventry CV4 9TW, U.K.  
Phone 0870-33 33 763

**ALPINE ELECTRONICS FRANCE S.A.R.L.**

(RCS PONTOISE B 338 101 280)  
98, Rue de la Belle Etoile, Z.I. Paris Nord II,  
B.P. 50016, 95945 Roissy Charles de Gaulle Cedex,  
France  
Phone 01-48638989

**ALPINE ITALIA S.p.A.**

Viale C. Colombo 8, 20090 Trezzano  
Sul Naviglio (MI), Italy  
Phone 02-484781

**ALPINE ELECTRONICS DE ESPAÑA, S.A.**

Portal de Gamarra 36, Pabellón, 32  
01013 Vitoria (Alava)-APDO 133, Spain  
Phone 945-283588

S/NO. LABEL

Designed by ALPINE Japan

Printed in Korea

JEIL Moon Hwa Co.

18-6, 3Ga, Pil\_dong, Jung\_gu, Seoul, Korea

68-25285Z88-A (Y\_A5)

M351453202A